



EPS

Escola Politècnica

UdG

Superior

Projecte/Treball Fi de Carrera

Estudi: Enginyeria Tècn. Ind. Mecànica. Pla 2002

Títol: PROJECTE DE LA INSTAL·LACIÓ DE CALEFACCIÓ I ACS
AMB ENERGIA SOLAR I CALDERA DE BIOMASSA EN UN
EDIFICI DE QUATRE VIVENDES

Document: 2. PLÀNOLS

Alumne: ÀLEX CASELLAS GOBELIN

Director/Tutor: TONI MÀRQUEZ

Departament: Eng. Mecànica i de la Construcció Industrial

Àrea: CALOR I FRED INDUSTRIAL

Convocatòria (mes/any): 2008

ÍNDEX

Relació de plànols

1. ALÇAT DE L'EDIFICI
2. SOTERRANI I PLANTA BAIXA
3. PRIMERA PLANTA I TERRAT
4. ALÇATS INTERIORS
5. CANALITZACIONS I EQUIPS PER CALEFACCIÓ
6. CANALITZACIONS I EQUIPS PER A.C.S
7. CANALITZACIONS PER A.C.S. I CALEFACCIÓ
8. ESQUEMA GENERAL
9. ESQUEMA A.C.S I CALEFACCIÓ
10. DETALLS VARIS
11. SITUACIÓ I EMPLAÇAMENT

PLÀNOL SITUACIÓ



PLÀNOL EMPLAÇAMENT



Direcció: Carrer Murtra nº8
 Població: Colera
 Província: Girona

	Data	Nom	Signatura	 Escola Politècnica Superior UdG
Dibuixat	28/03/08	ALEX		
Compro.				
Id.s.norm.				
Escala	SITUACIÓ I EMPLAÇAMENT			ETIM Substitueix a: Substituit per:

D

C

B

A

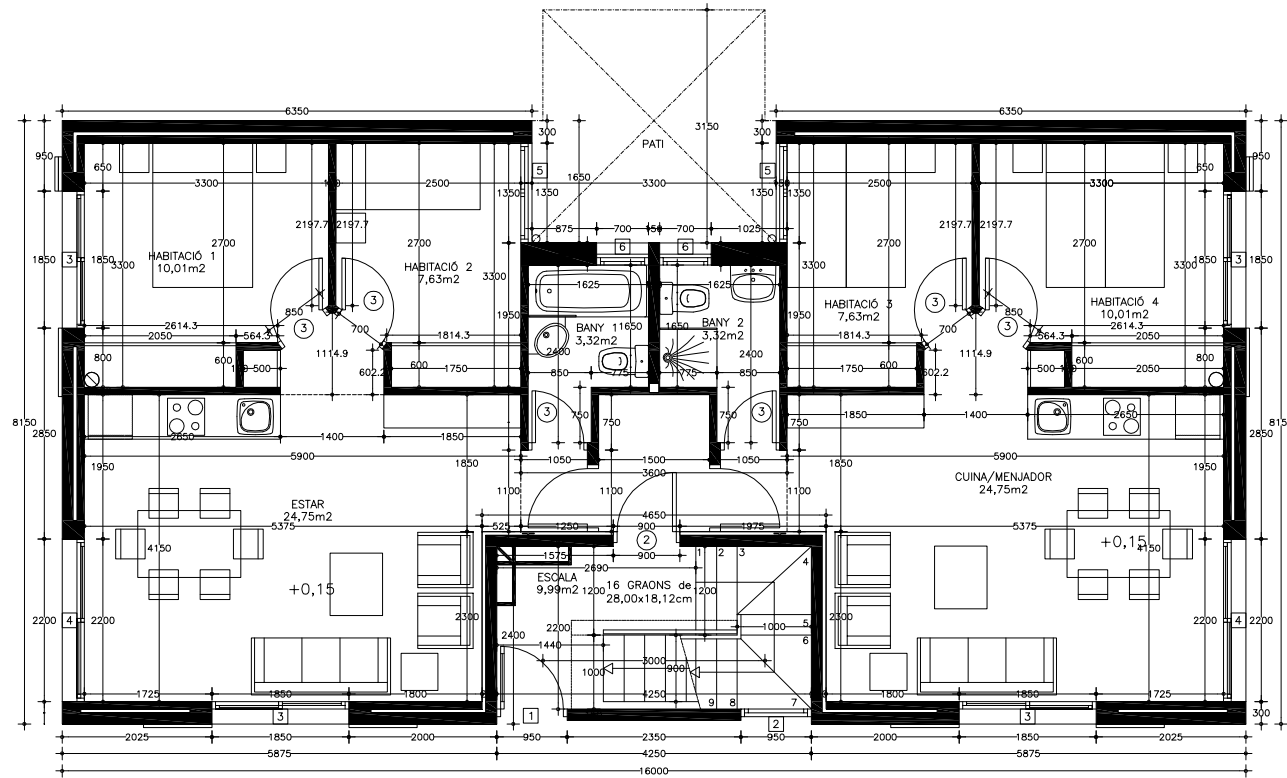

PRIMERA PLANTA

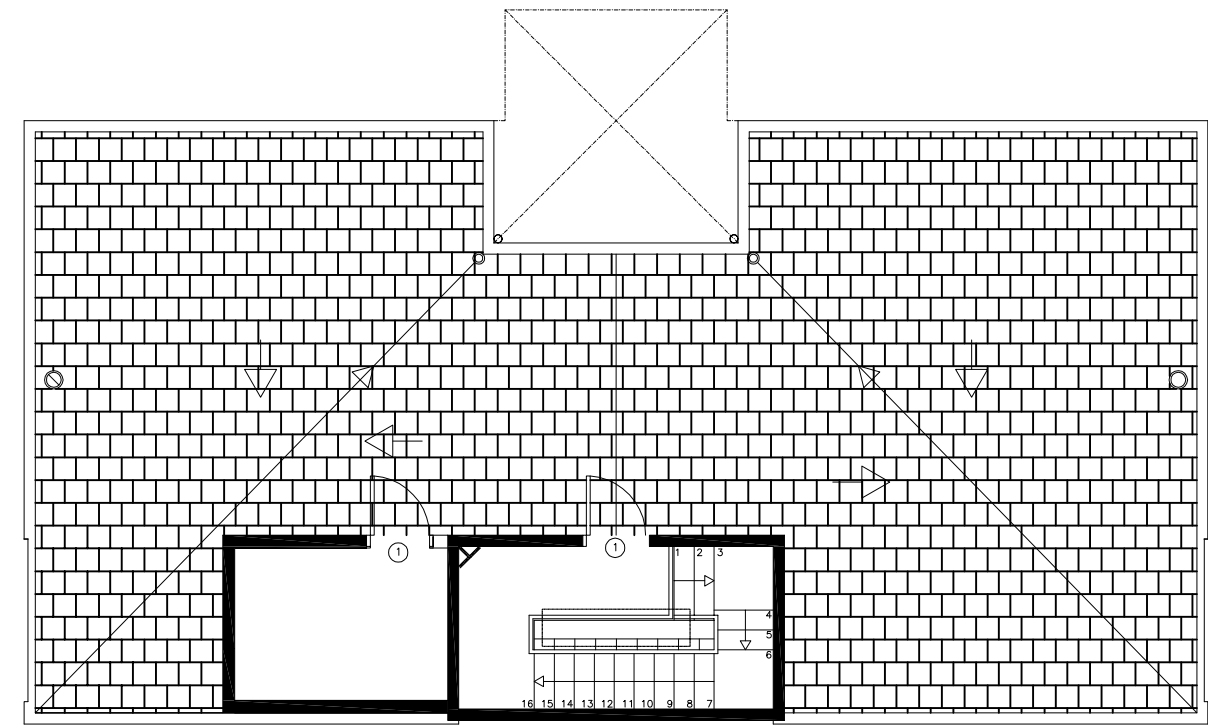
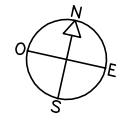

COBERTA TRANSITABLE

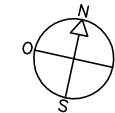

2

1

	Data	Nom	Signatura	 Escola Politècnica Superior UdG
Dibuixat	28/03/08	ALEX		
Compro.				
Id.s.norm.				
Escala	PLÀNOLS DE PLANTA: PRIMERA PLANTA I TERRAT			ETIM
1:100				Substitueix a: Substituit per:

D

C

B

A

D

C

B

A

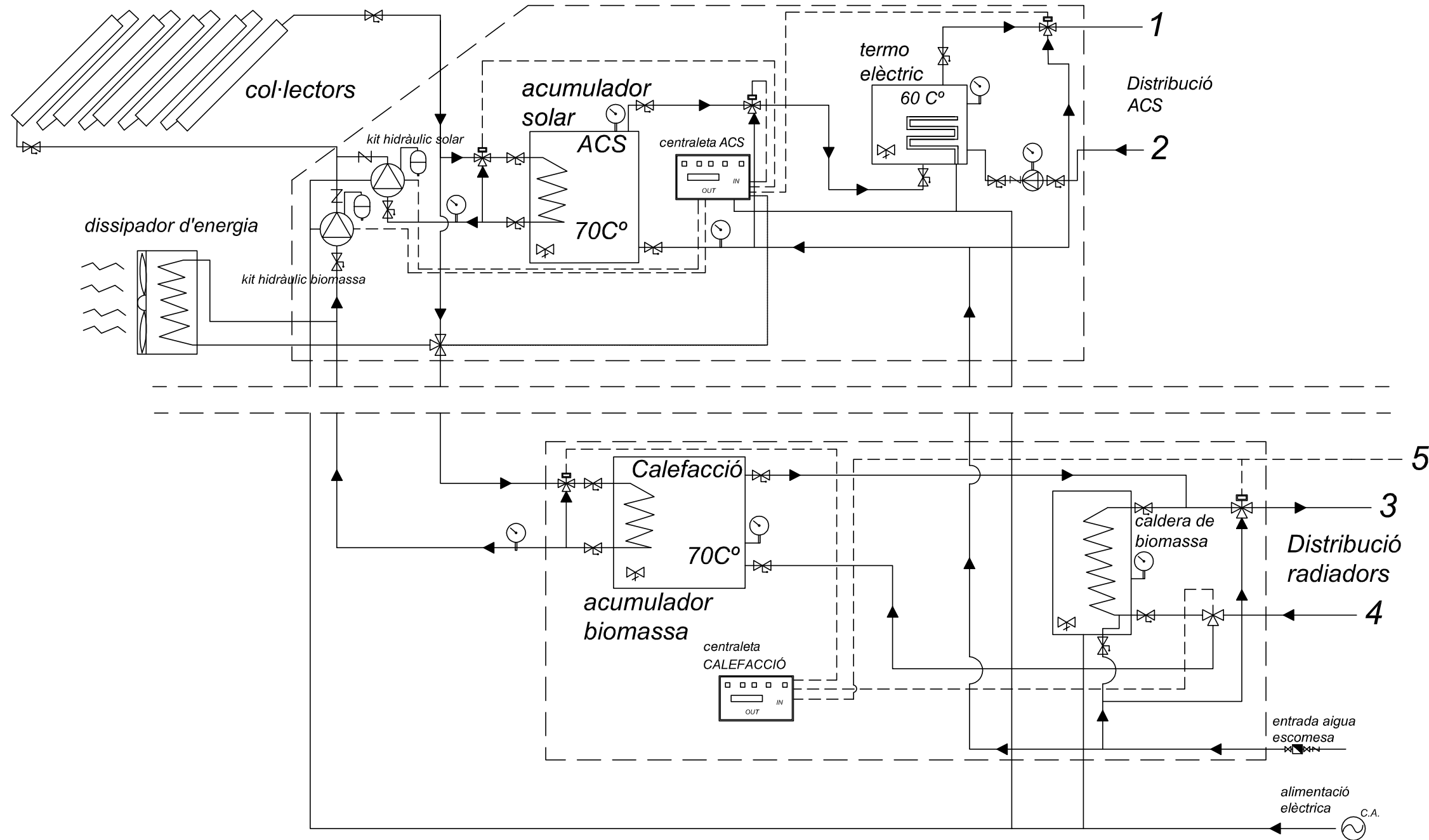

2

1

SÍMBOLS INSTAL·LACIONS AIGUA

	AIXETA DE PAS AMB PURGADOR		MUNTANTS D'AIGUA
	AIXETA DE PAS, GENERAL		AIGUA CALENTA
	AIXETA AIGUA CALENTA		AIGUA FREDA
	AIXETA AIGUA FREDA		BOMBA CIRCULACIÓ
	VÀLVULA DE RETENCIÓ		SONDA DE T°
	MUNTANTS GENERALS D'AIGUA		VÀLVULA 3 VIES
	MANÒMETRE		VÀLVULA SEURETAT (6 bar)
	VAS D'EXPANSIÓ		

	Data	Nom	Signatura
Dibuixat	28/03/08	ALEX	
Compro.			
Id.s.norm.			



Escola Politècnica Superior

ESQUEMA GENERAL DE LA INSTAL·LACIÓ

ETIM

Substitueix a:

Substituit per:

D

C

B

A

Distribució ACS

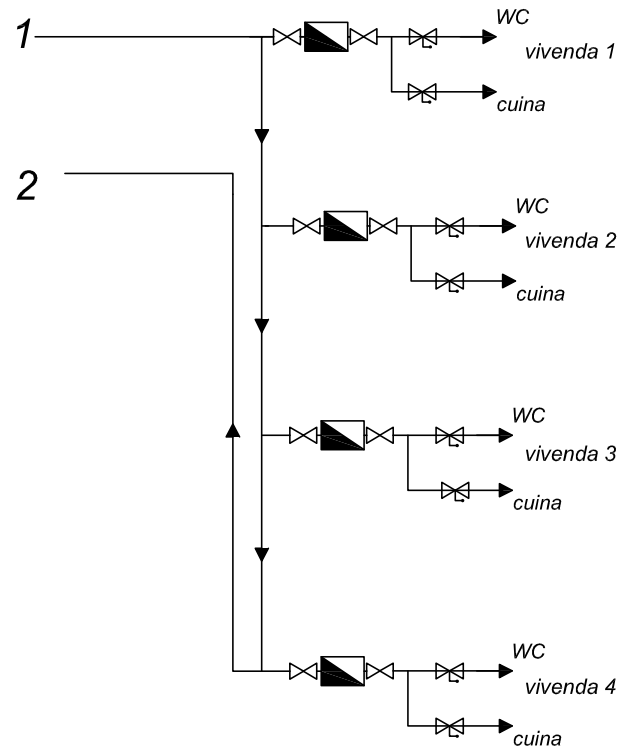

Distribució radiadors

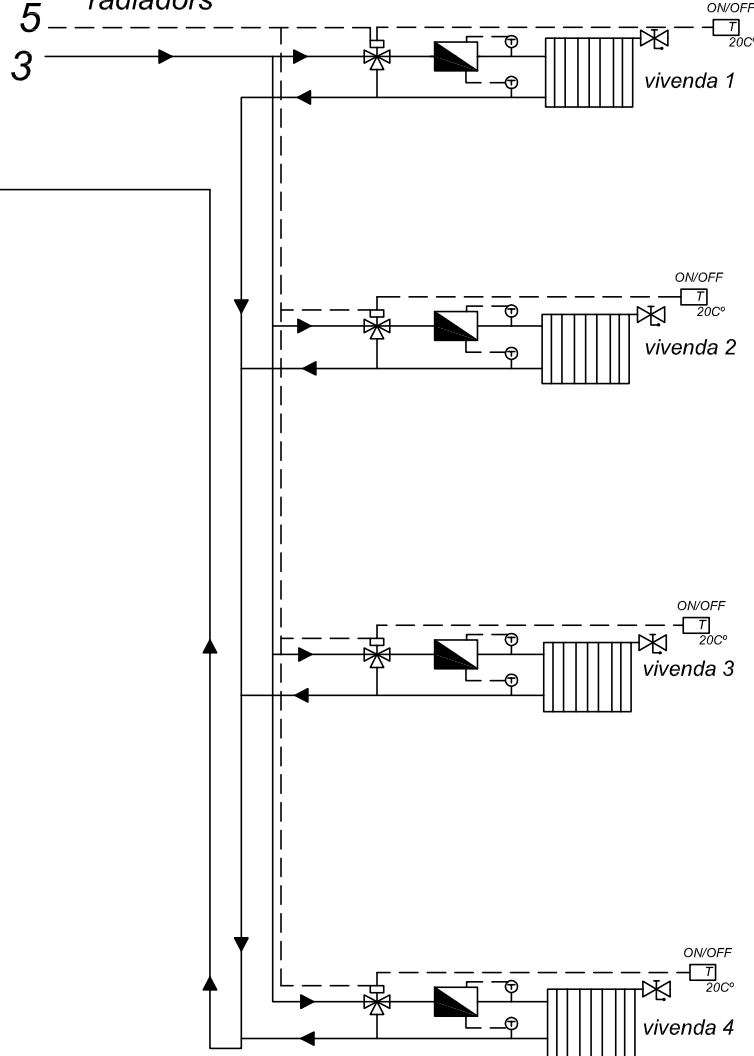

Esquema elèctric

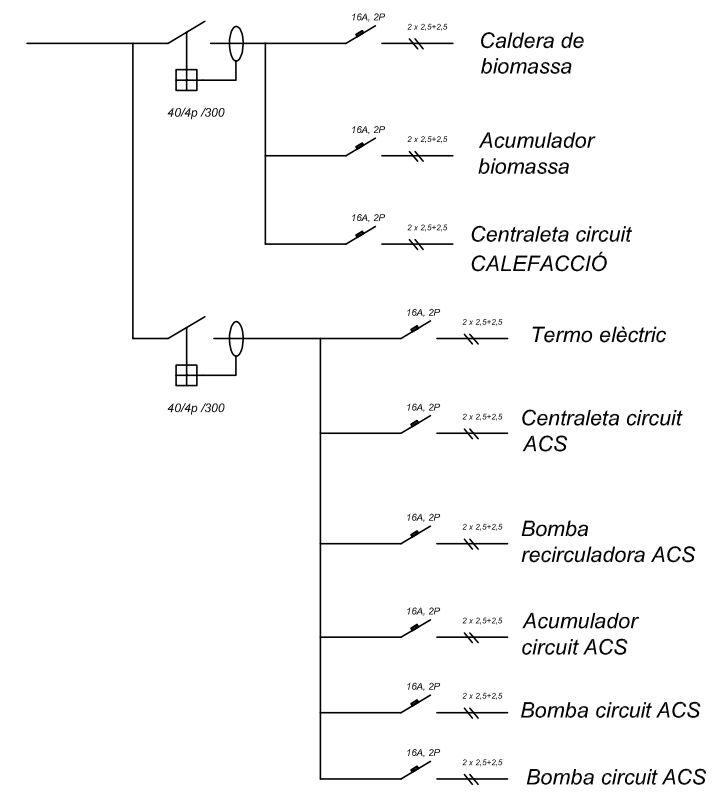

SÍMBOLS INSTAL.LACIONS AIGUA

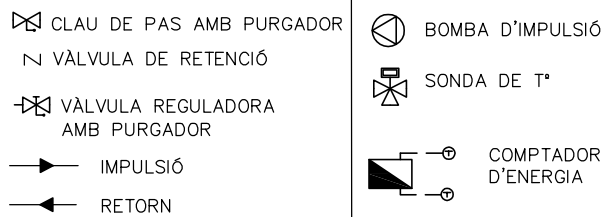

SÍMBOLS INSTAL.LACIONS ELÈCTRIQUES

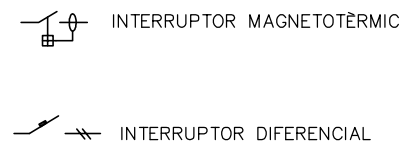

	Data	Nom	Signatura
Dibuixat	28/03/08	ALEX	
Compro.			
Id.s.norm.			



Escola Politècnica Superior

Escala
1:1

**ESQUEMES A.C.S.
I CALEFACCIÓ**

ETIM

Substitueix a:
Substituit per:

D

C

B

A

DETALL XEMENEIA

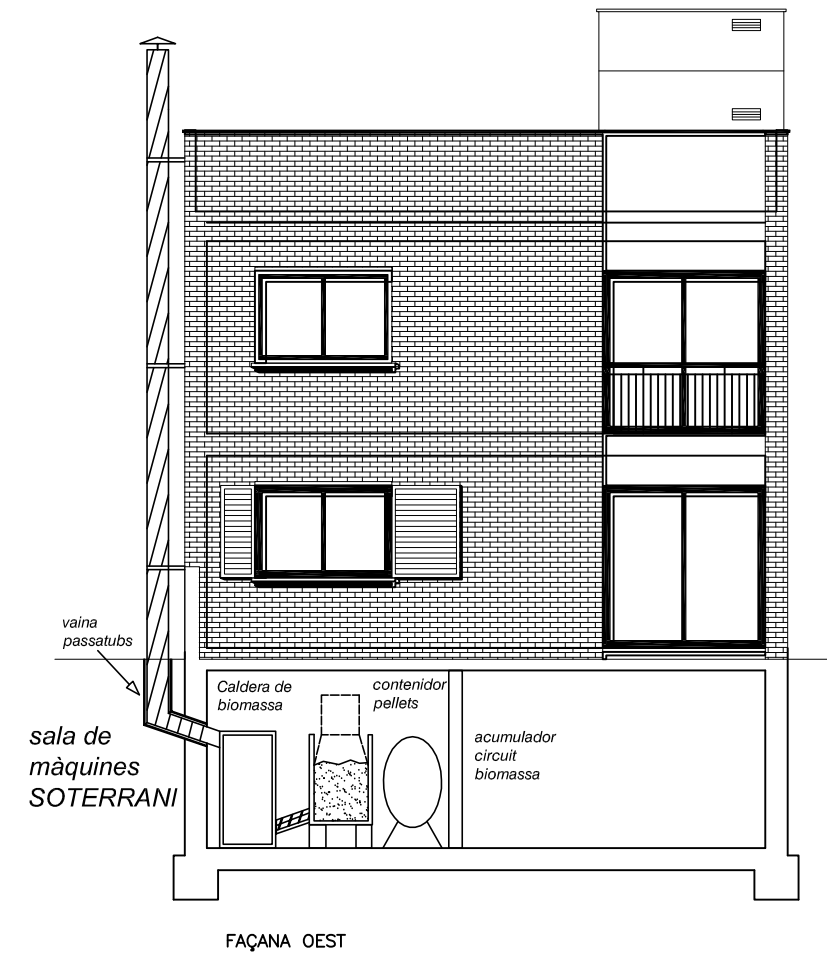

DETALL ANCLATGES COLECTORS

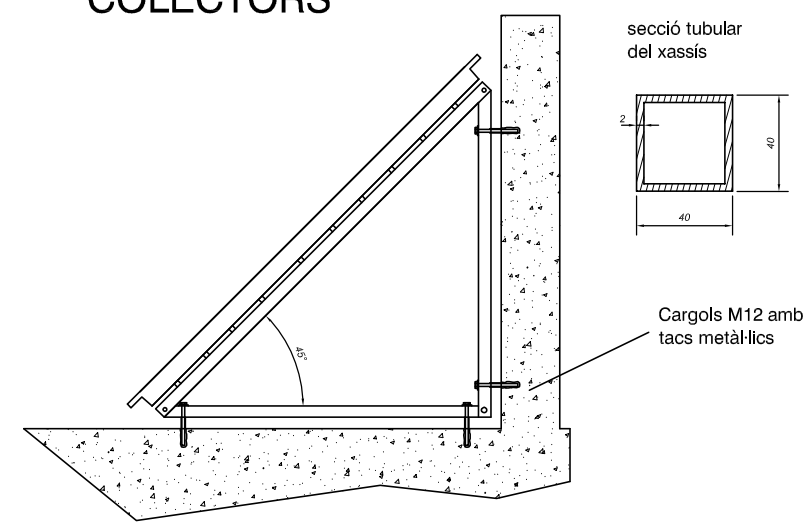

DETALL DE LA RAMPA DE PELLETS

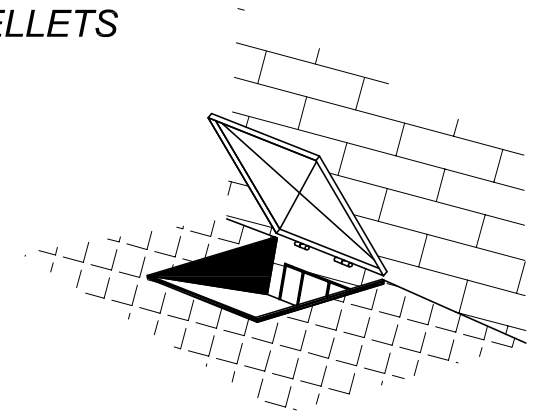

2

1

	Data	Nom	Signatura	 Escola Politècnica Superior UdG
Dibuixat	28/03/08	ALEX		
Compro.				
Id.s.norm.				
Escala 1:100 (1:15, 1:10)	DETALLS VARIS			ETIM
				Substitueix a:
				Substituit per:

D

C

B

A

D

C

B

A

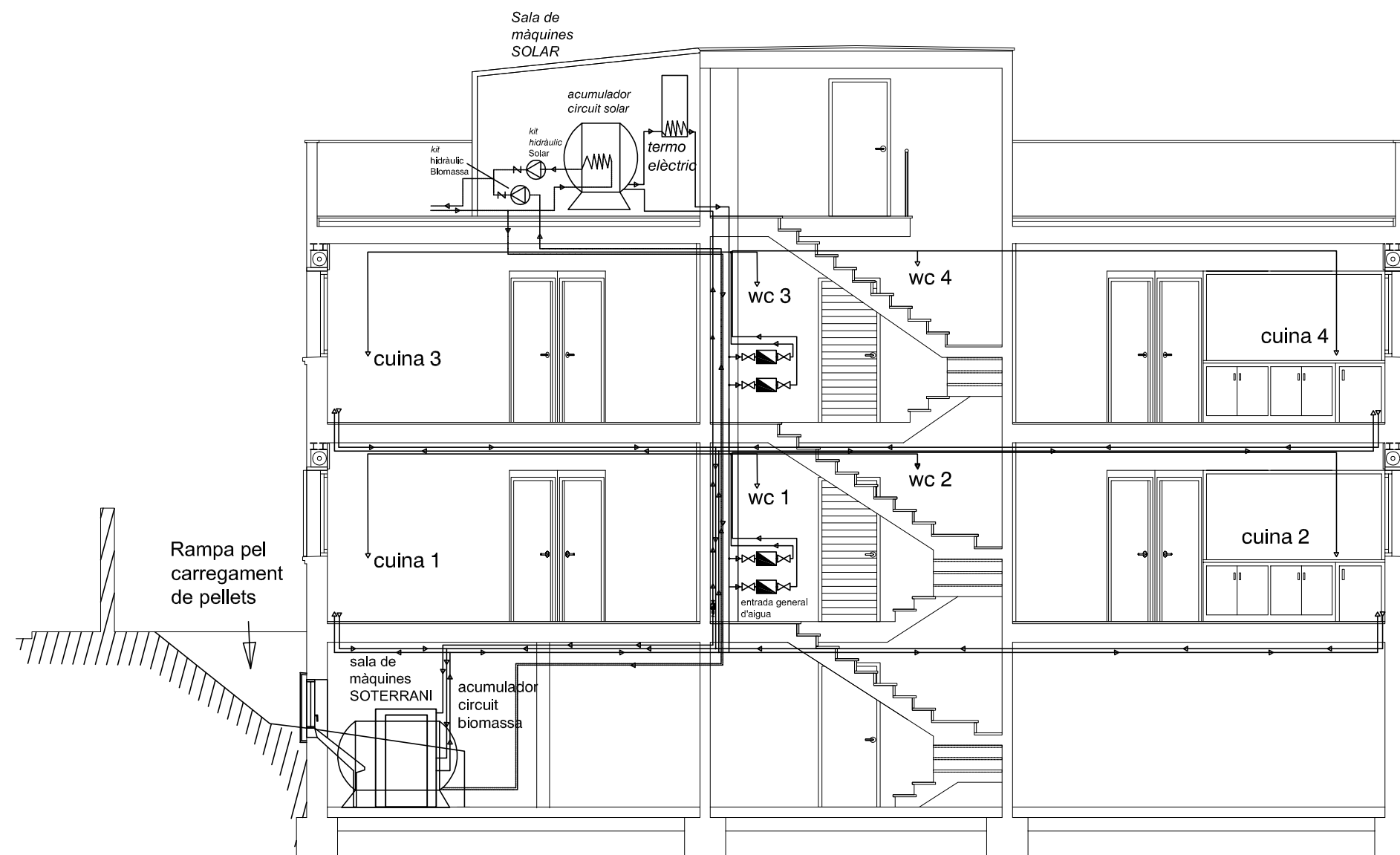

SÍMBOLS INSTAL·LACIONS AIGUA

☒ AIXETA DE PAS	MUNTANTS D'AIGUA ●●
☒ AIXETA DE PAS, GENERAL	COMPTADOR ☒
● AIXETA AIGUA CALENTA	AIGUA CALENTA →
● AIXETA AIGUA FREDA	AIGUA FREDA →
Z VÀLVULA DE RETENCIÓ	LÍQUID REFRIGERANT ⇄
○ MUNTANTS GENERALS D'AIGUA	BOMBA D'IMPULSIÓ Ⓢ

	Data	Nom	Signatura	 Escola Politècnica Superior
Dibuixat	28/03/08	ALEX		
Compro.				
Id.s.norm.				
Escala	CANALITZACIONS DE A.C.S. I CALEFACCIÓ			ETIM
				Substitueix a:
				Substituit per:

D

C

B

A

2

1

D

C

B

A

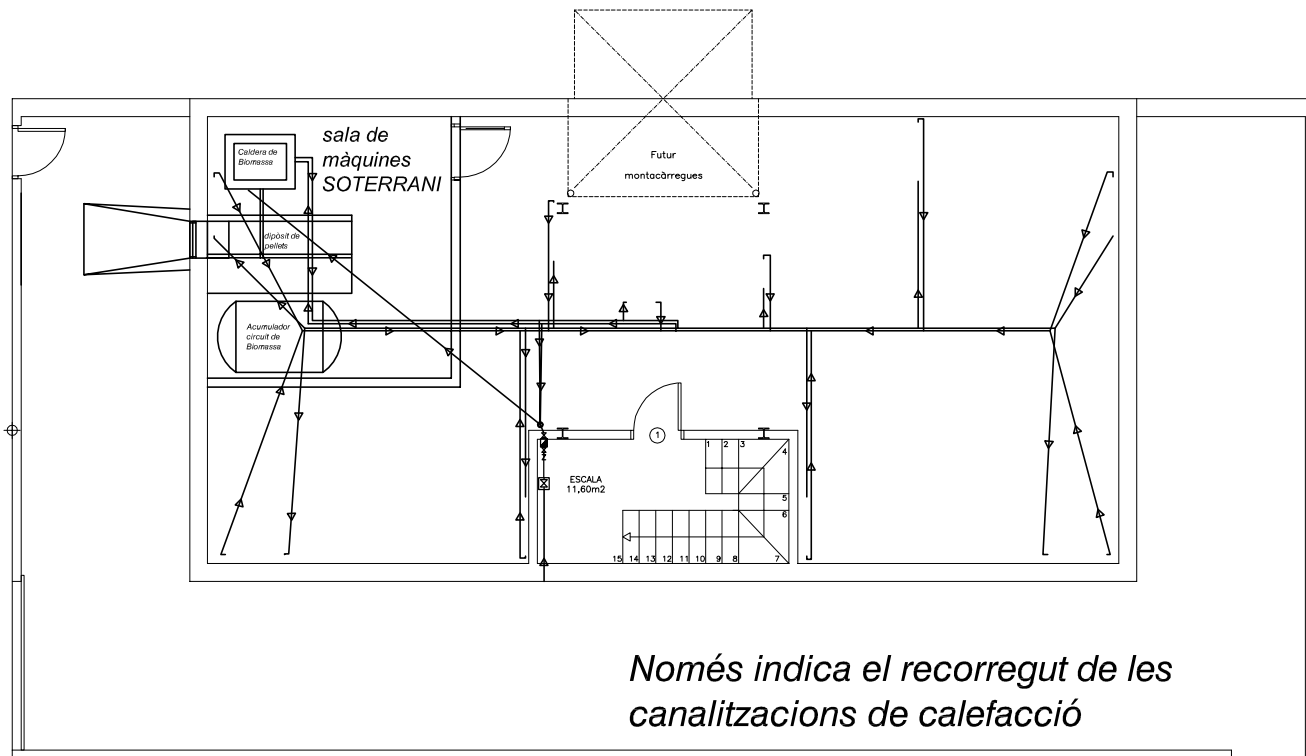

Només indica el recorregut de les canalitzacions de calefacció

SOTERRANI

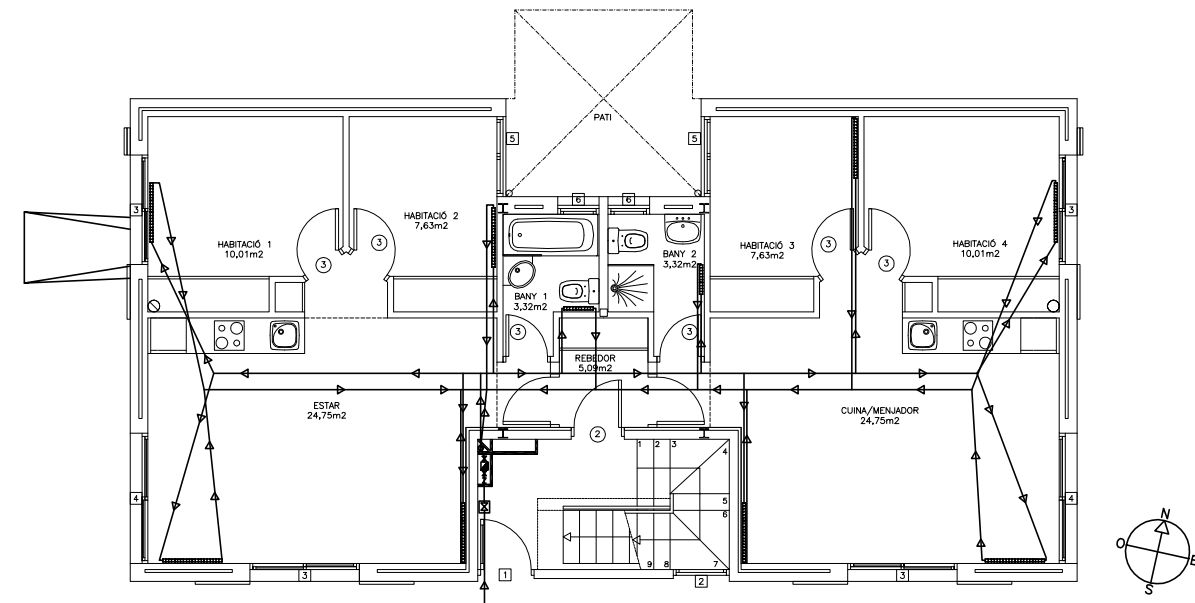

PLANTA BAIXA

Les canalitzacions passaran per el sostre del soterrani

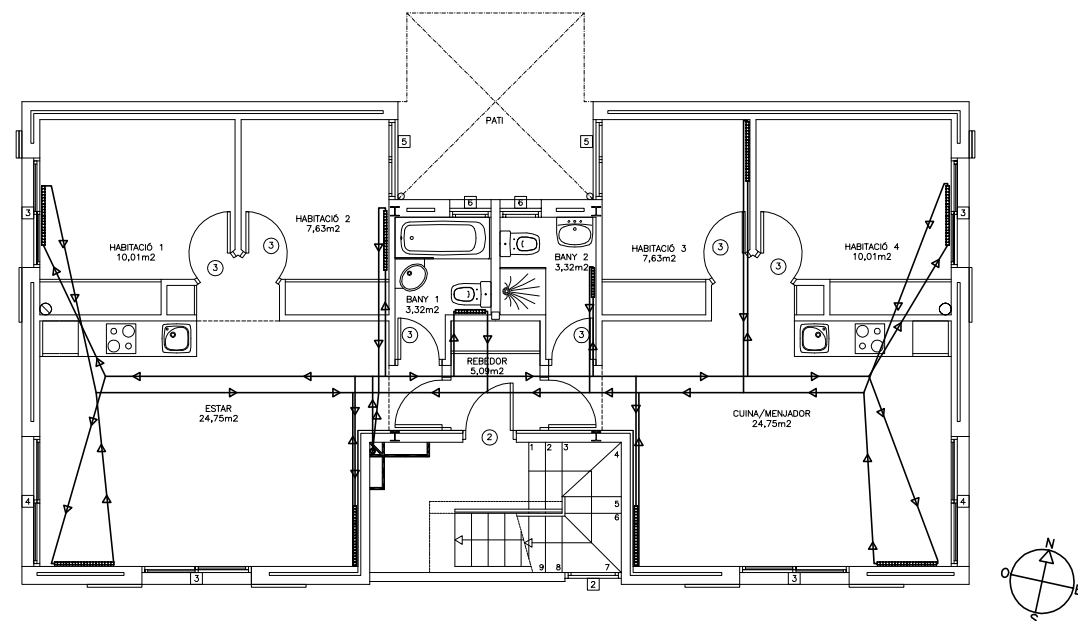

PRIMERA PLANTA

Les canalitzacions passaran per el fals sostre de la planta baixa

SÍMBOLS INSTAL·LACIONS CALEFACCIÓ

- MUNTANTS D'AIGUA
- CANALITZACIONS DE RETORN
- CANALITZACIONS DE RETORN
- ▬ RADIADORS
- ⊠ AIXETA DE PAS GENERAL
- ⊠ COMPTADOR GENERAL

	Data	Nom	Signatura
Dibuixat	28/03/08	ALEX	
Compro.			
Id.s.norm.			



Escola Politècnica Superior

UdG

Escala
1:125

CANALITZACIONS I EQUIPS
PER A CALEFACCIÓ

ETIM

Substitueix a:
Substituit per:

D

C

B

A

2

1

D

C

B

A

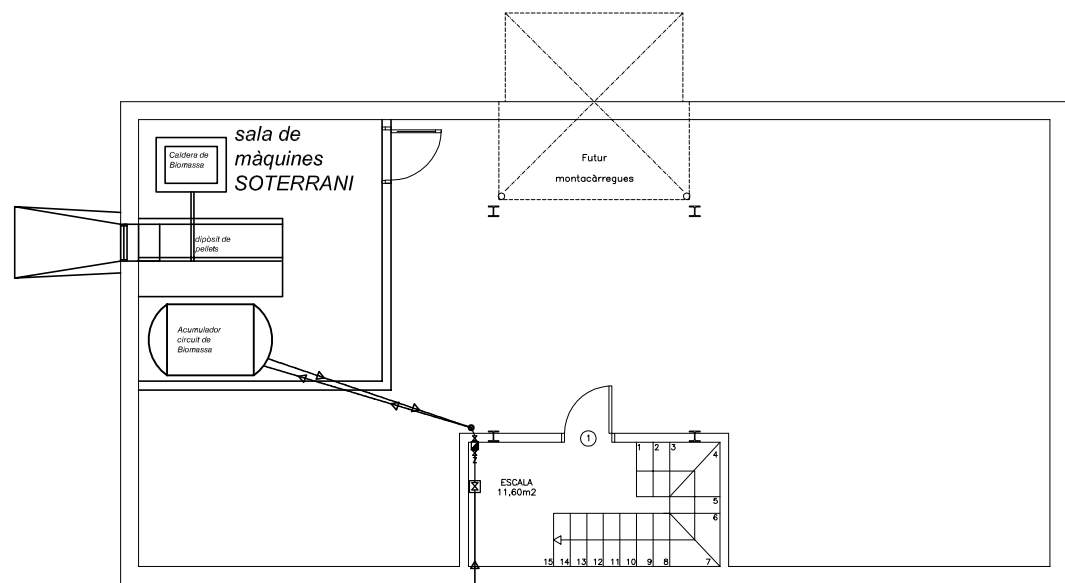

PLANTA SOTERRANI

Només indica el recorregut de les canalitzacions per ACS

Les canalitzacions passaran per el sostre del soterrani



plànol ACS

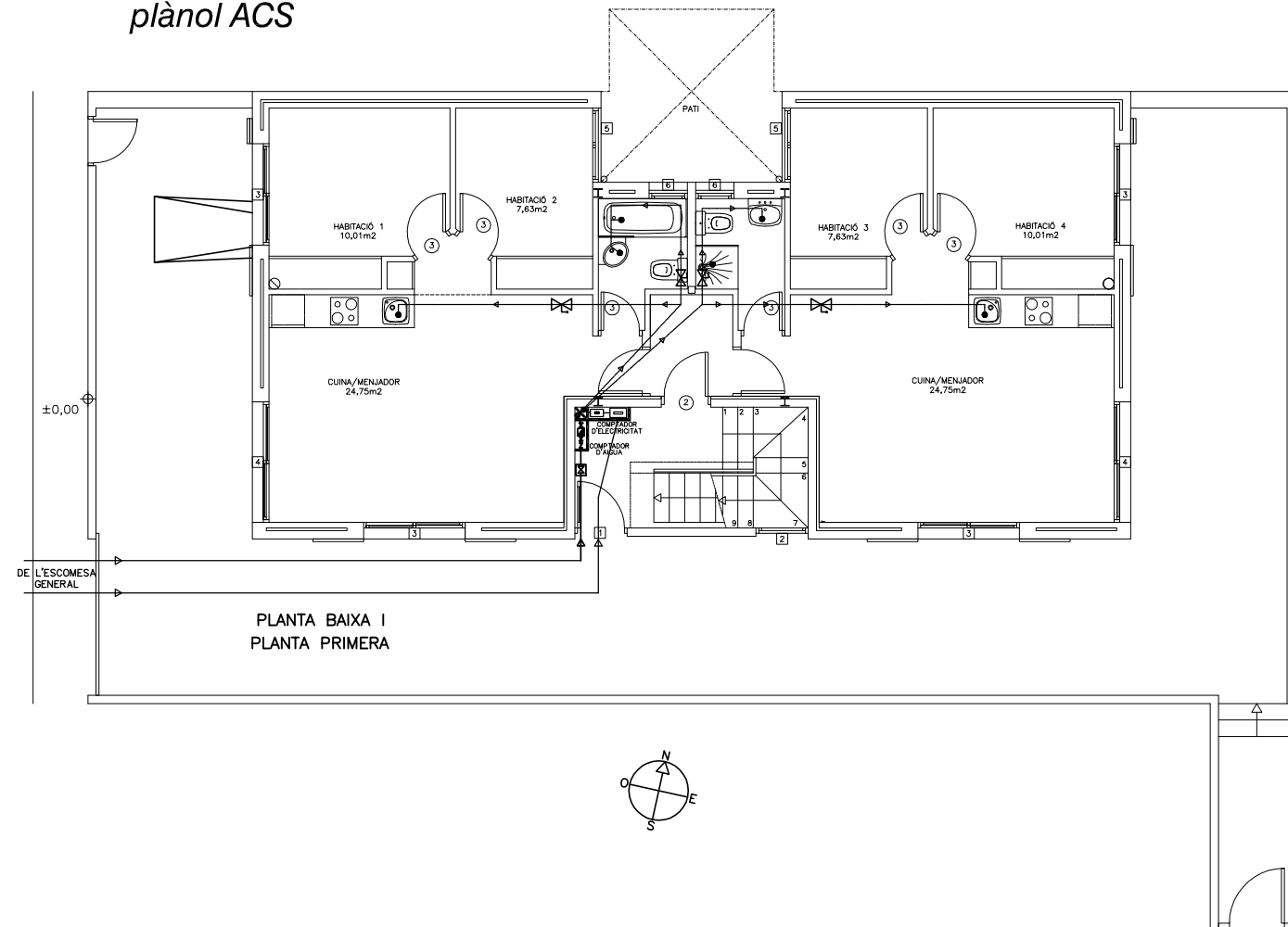

PLANTA BAIXA I
PLANTA PRIMERA

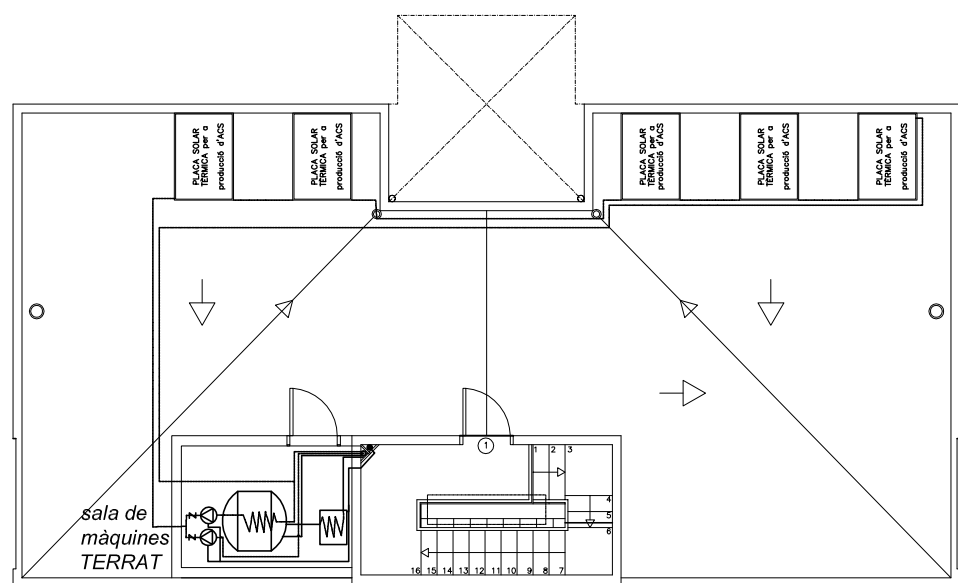

COBERTA TRANSITABLE



SÍMBOLS INSTAL.LACIONS AIGUA

- ⊗ AIXETA DE PAS
- ⊠ AIXETA DE PAS, GENERAL
- AIXETA AIGUA CALENTA
- ∩ VÀLVULA DE RETENCIÓ
- MUNTANTS GENERALS D'AIGUA
- MUNTANTS D'AIGUA
- ⊠ COMPTADOR
- AIGUA CALENTA
- AIGUA FREDA
- LÍQUID REFRIGERANT

	Data	Nom	Signatura	 Escola Politècnica Superior UdG
Dibuixat	28/03/08	ALEX		
Compro.				
Id.s.norm.				
Escala	CANALITZACIONS I EQUIPS DE A.C.S.			ETIM
1:125				Substitueix a: Substituit per:

D

C

B

A

2

1

D

C

B

A

SECCIÓ 1-1

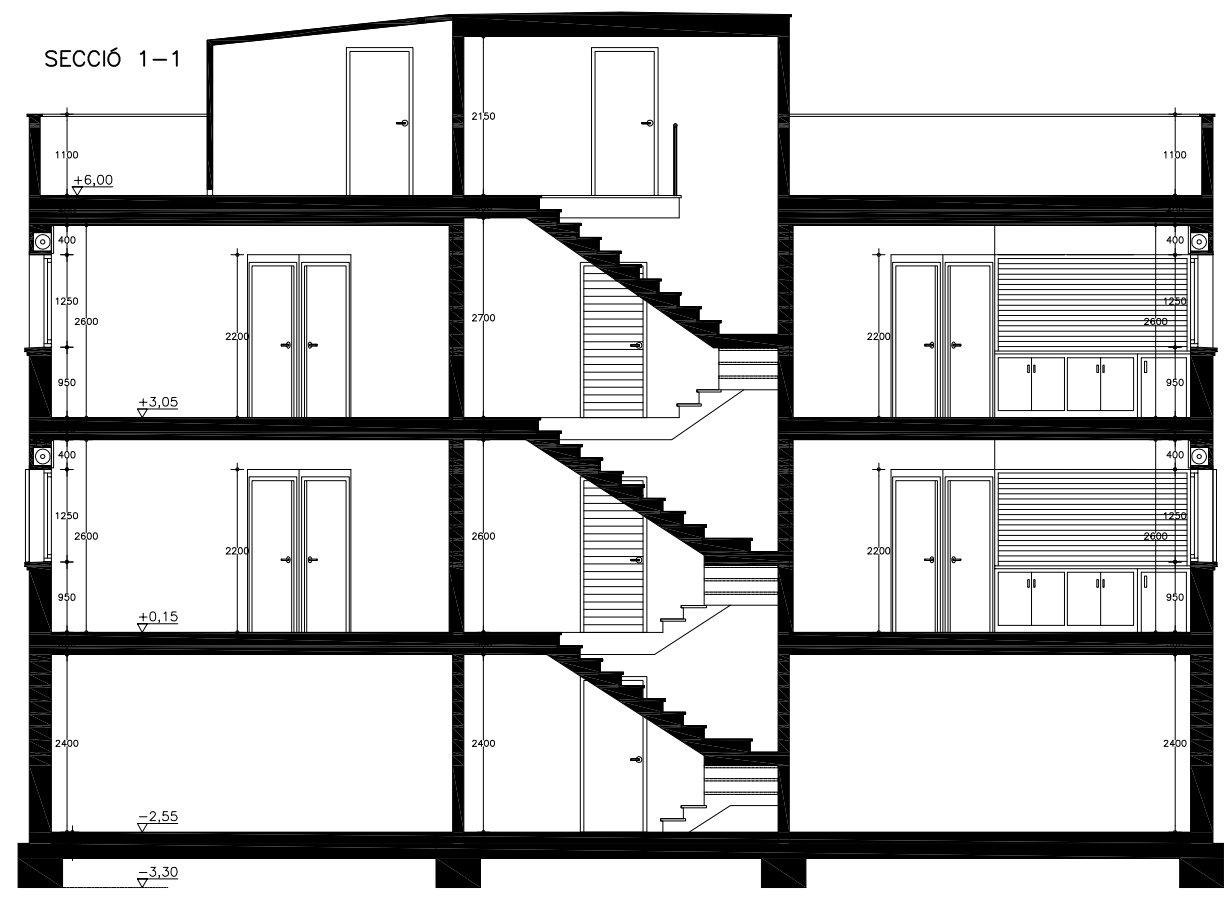

SECCIÓ 2-2

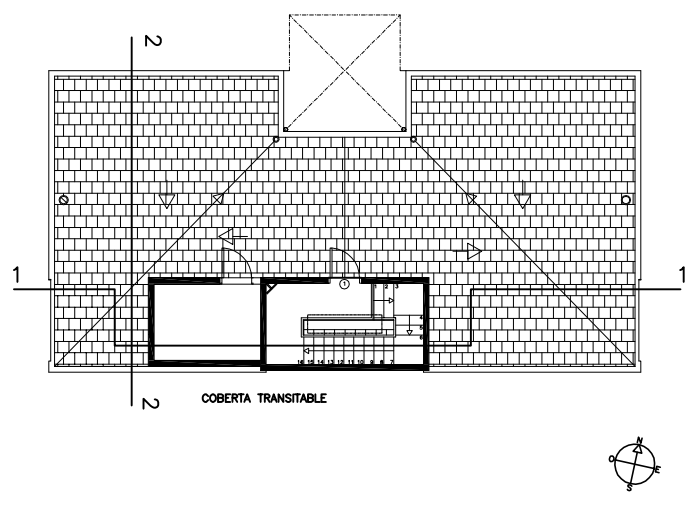
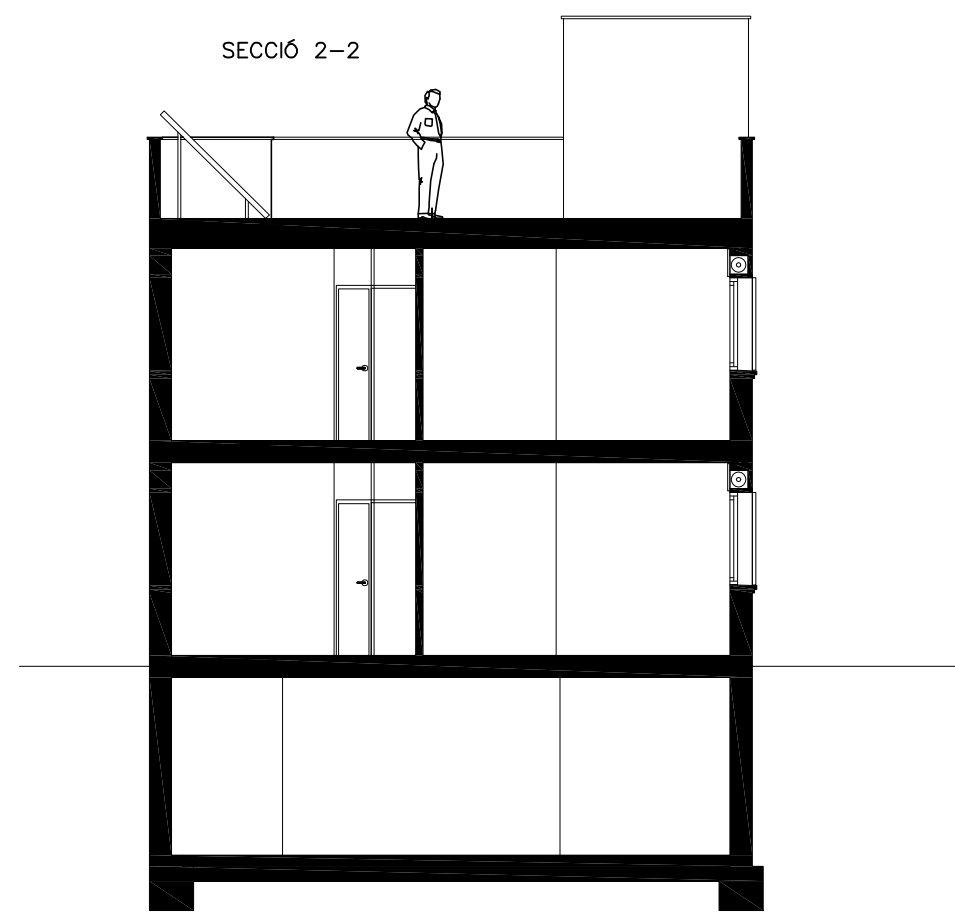

	Data	Nom	Signatura	 Escola Politècnica Superior UdG
Dibuixat	28/03/08	ALEX		
Compro.				
Id.s.norm.				
Escala 1:100	PLÀNOLS D'ALÇATS INTERIORS			ETIM
				Substitueix a: Substituit per:

D

C

B

A

2

1

D

C

B

A

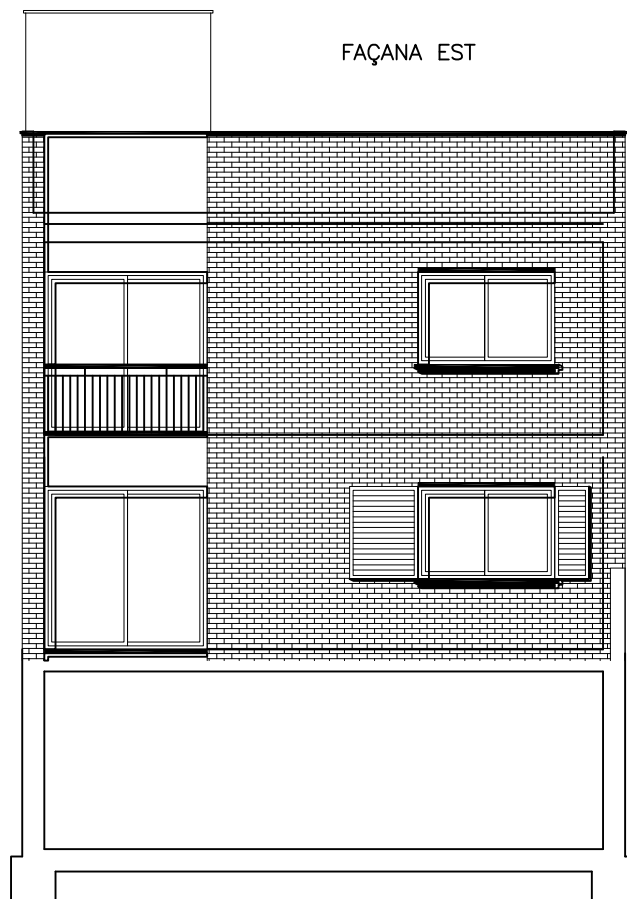
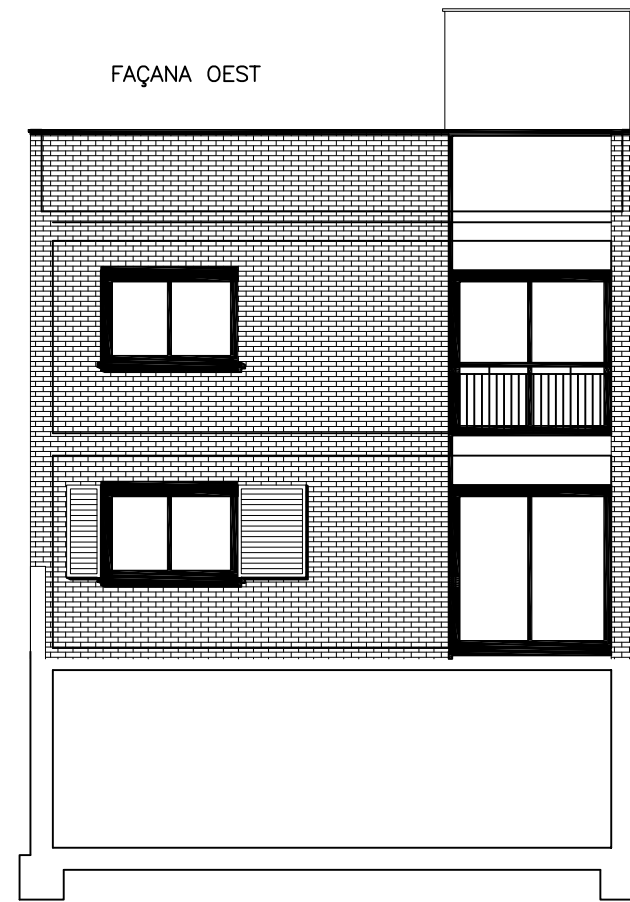
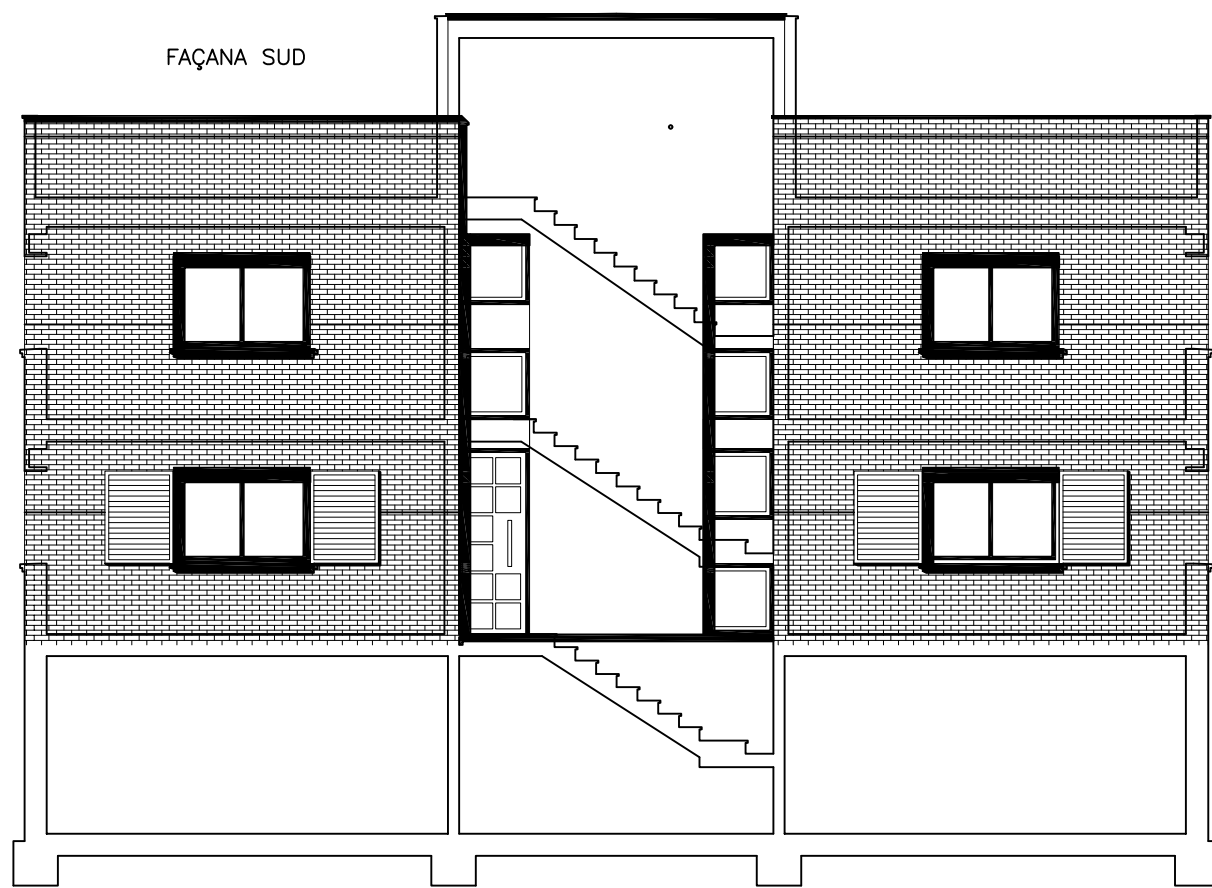

2

1

	<i>Data</i>	<i>Nom</i>	<i>Signatura</i>	 Escola Politècnica Superior UdG
<i>Dibuixat</i>	28/03/08	ALEX		
<i>Compro.</i>				
<i>Id.s.norm.</i>				
<i>Escala</i>	FAÇANES DE L'EDIFICI			ETIM
1:100				<i>Substitueix a:</i> <i>Substituit per:</i>

D

C

B

A

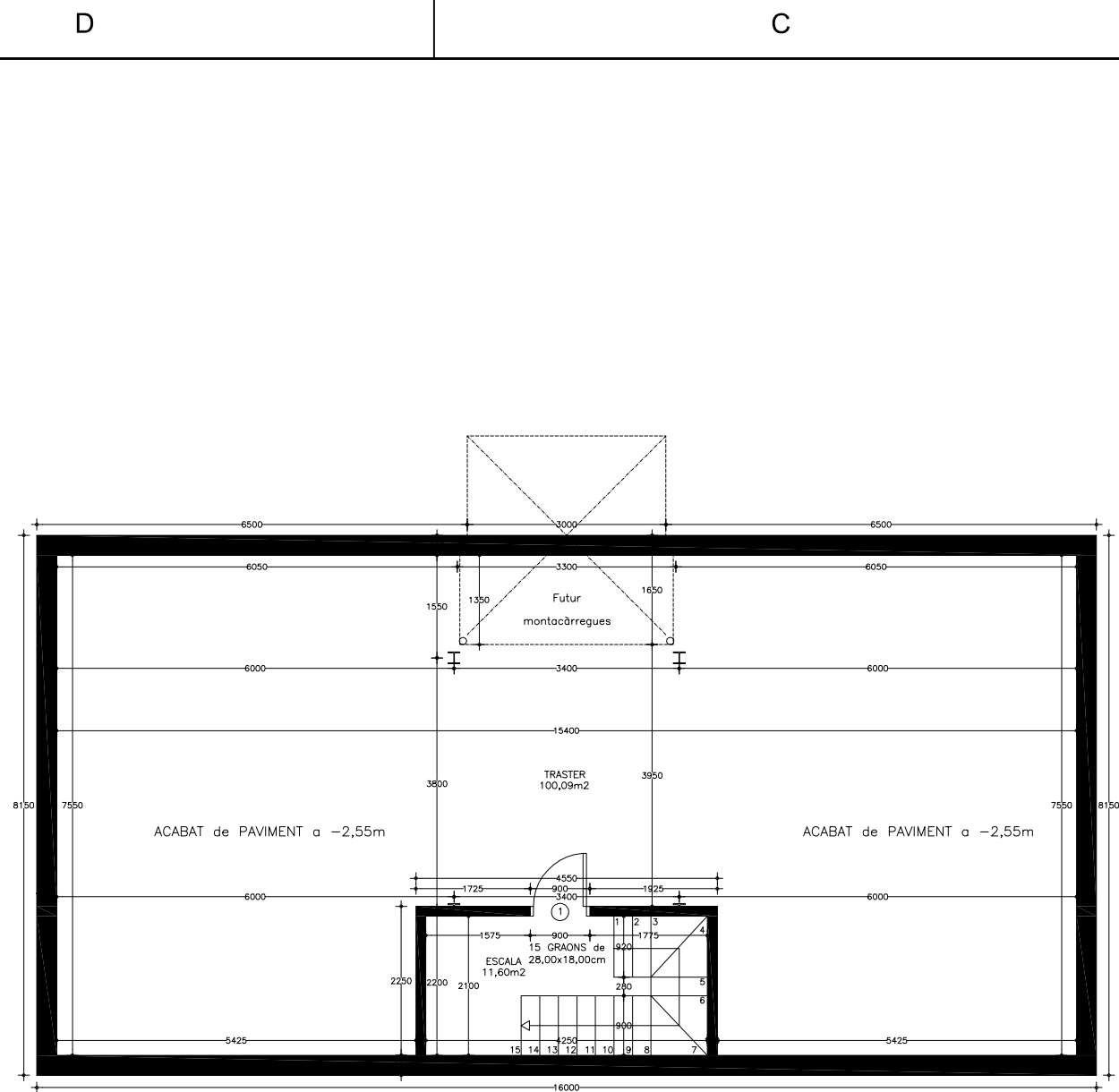

PLANTA SOTERRANI

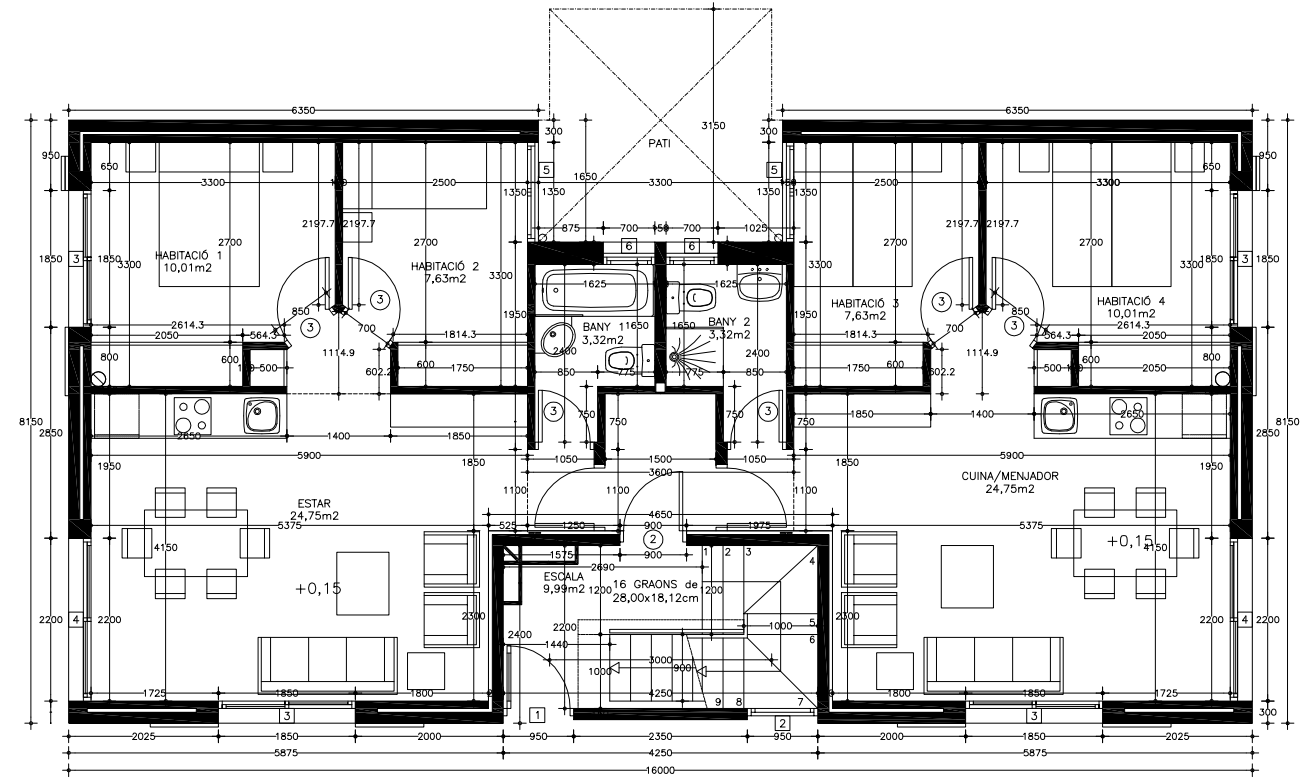
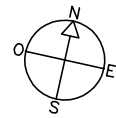

PLANTA BAIXA

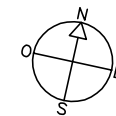

	Data	Nom	Signatura	 Escola Politècnica Superior UdG
Dibuixat	28/03/08	ALEX		
Compro.				
Id.s.norm.				
Escala	PLÀNOLS DE PLANTA: SOTERRANI I PLANTA BAIXA			ETIM
1:100				Substitueix a:
				Substituit per: