



**EPS**

Escola Politècnica

**UdG**

Superior

## Projecte/Treball Fi de Carrera

**Estudi:** Enginyeria Industrial. Pla 2002

**Títol:** DISSENY D'UN SISTEMA DE RECÀRREGA DINÀMICA DE VEHICLES ELÈCTRICS MITJANÇANT WITRICITAT EN CAMPS DE RESSONÀNCIA MAGNÈTICA

**Document:** 2. Plànols

**Alumne:** Albert Massaguer Colomer

**Director/Tutor:** Joaquim Melendez Frigola

**Departament:** Electrònica, Informàtica i Automàtica

**Àrea:** Enginyeria Elèctrica

**Convocatòria:** febrer 2013

## **INDEX PLÀNOLS**

1. SECCIÓ TRANSVERSAL VIA
2. ALÇAT VIA
3. ESQUEMA ELÈCTRIC EMISSOR-RECEPTOR

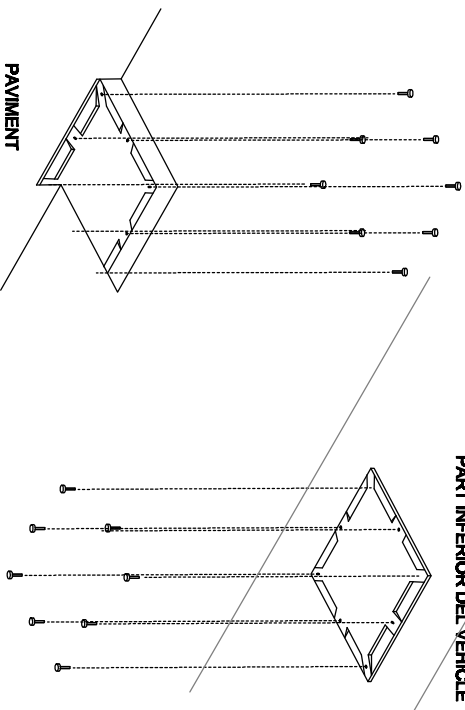
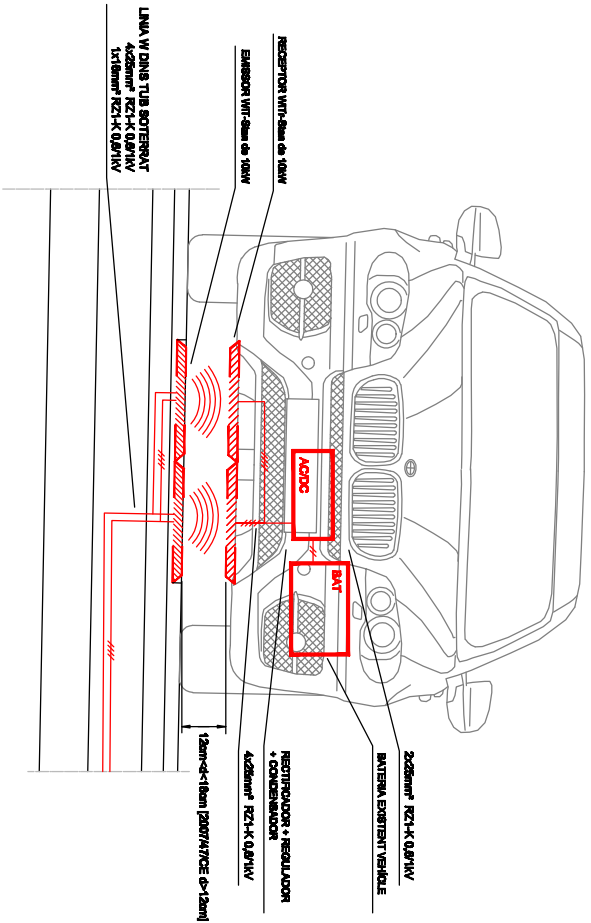

FIXACIONS CARGOLADES M5x3

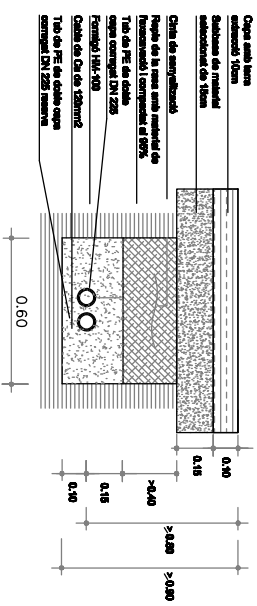
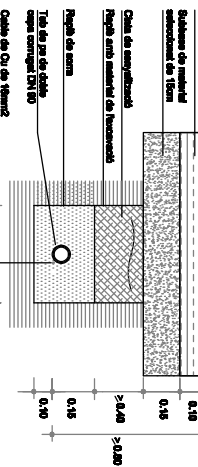
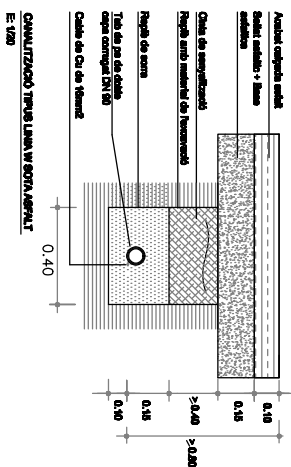
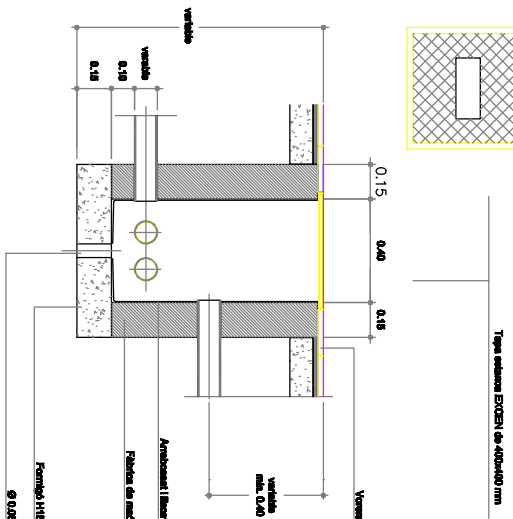
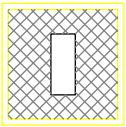



CANALITZACIO TIPUS LINA V-DIUS A11A11

E-120

ARQUETA TIPUS  
E: 1/20

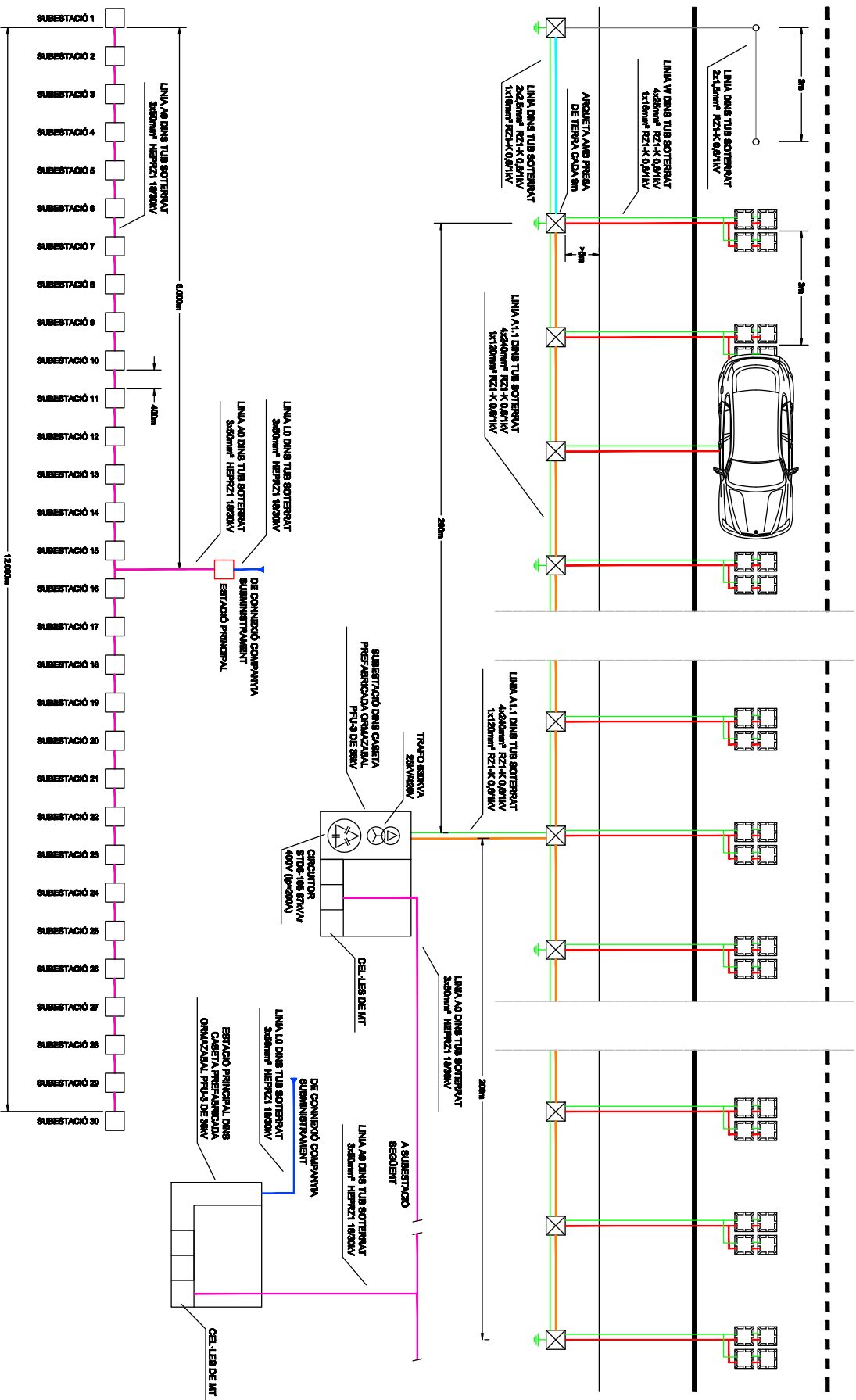
Escala SE		SECCIO TRANS. VIA		Nº plànol 1	
Dibuixat	11/11/12	11/11/12	A.Massagué	Escala politécnica Superior	Substituïx a:
Compro.	11/11/12	A.Massagué		Especialitat	EI
Data		Nom		Signatura	
11/11/12		A.Massagué			
Compro.		11/11/12		UDG	
Escala		SE		SECCIO TRANS. VIA	
SE		SE		SECCIO TRANS. VIA	



Dibuxat	Data	Norm	Signatura		
Compro.	11/11/12	A.Massagué			
Escala			<b>ALÇAT VIA</b>		
SE					
			 <b>UDG</b>		Escola politècnica Superior
			Nº plànol 2		Substitueix a:
			Especialitat EI		

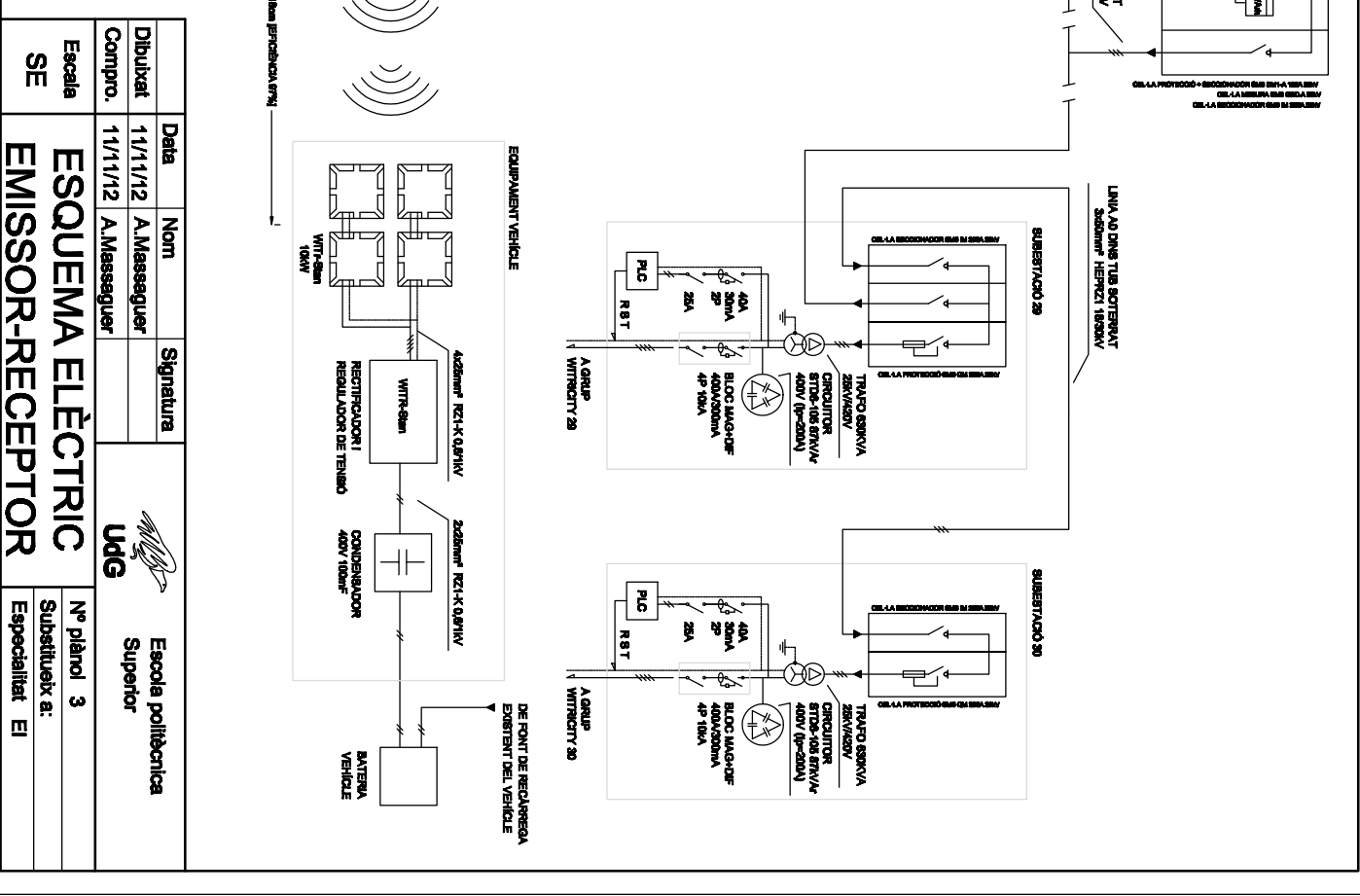
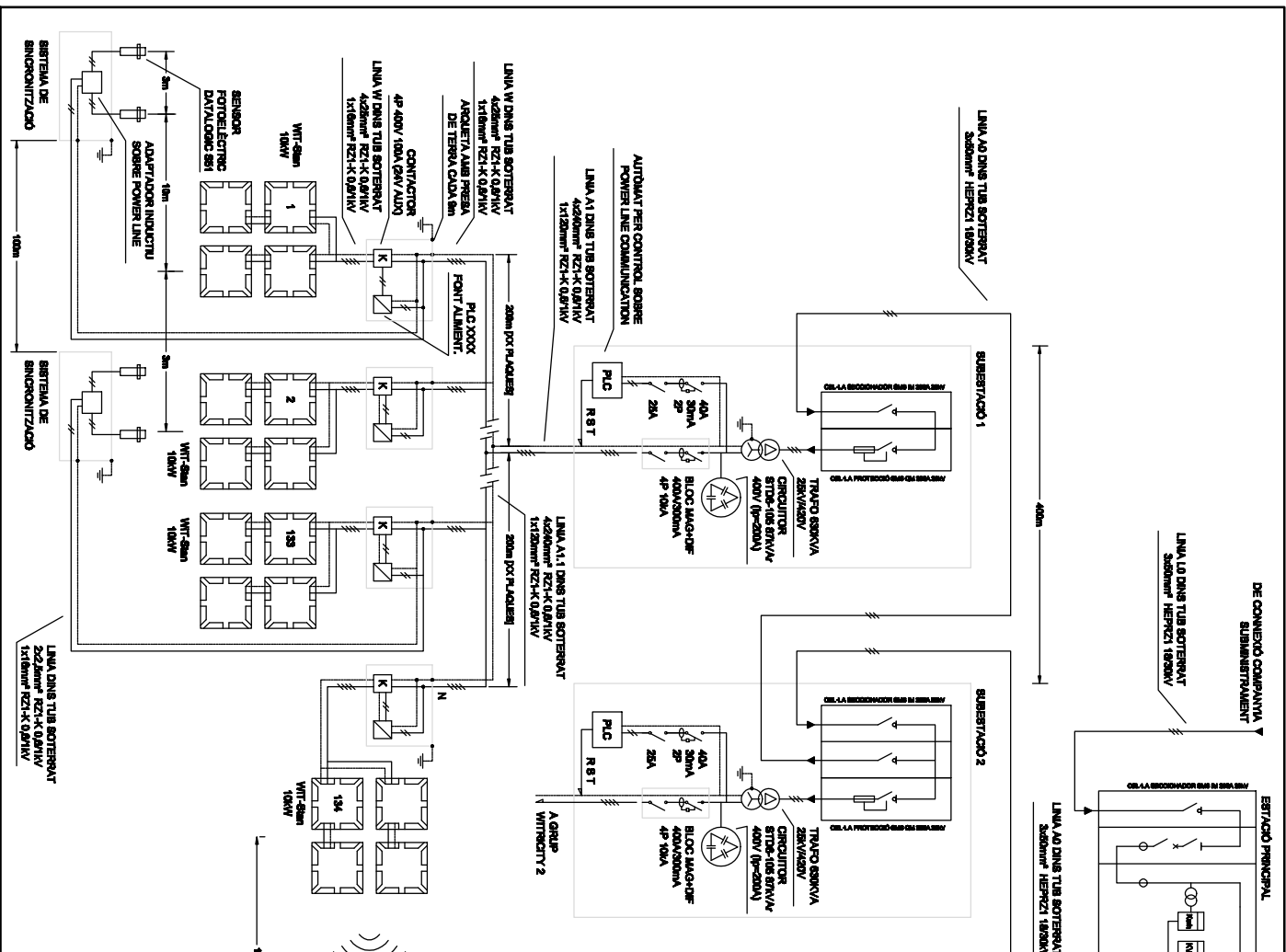

Dibutxat	11/11/12	A.Massaguer		
Compro.	11/11/12	A.Massaguer		
Data		Nom	Signatura	
Escala		 <b>UDG</b>		Escola politècnica Superior
SE		<b>ESQUEMA ELÈCTRIC</b> <b>EMISSOR-RECEPTOR</b>		Nº plànol 3 Substitueix a: Especialitat EI