

Treball final de grau

Estudi: Grau en Enginyeria Mecànica

Títol: Avantprojecte de disseny i predimensionat de l'estructura d'un monòlit per a la pràctica de l'escalada esportiva en exteriors.

Document: Plànols

Alumne: Joan Caimari Fuster

Tutor: Francesc Xavier Cahís Carola
Departament: Enginyeria Mecànica i de la Construcció Industrial
Àrea: Enginyeria de la Construcció

Convocatòria (mes/any): 06/2022

ÍNDEX

0.0. INTRODUCCIÓ	2
0.1. PLÀNOL D'EMPLAÇAMENT	3
0.2. PLÀNOL DE SITUACIÓ	4
1.0. DISSENY EXTERIOR	5
1.1. DISSENY EXTERIOR	6
1.2. DISSENY EXTERIOR	7
1.3. DISSENY I ESTRUCTURA CARA 1	8
1.4. DISSENY I ESTRUCTURA CARA 2	9
1.5. DISSENY I ESTRUCTURA CARA 3	10
1.6. DISSENY I ESTRUCTURA CARA 4	11
1.7. DISSENY I ESTRUCTURA CARA 5	12
1.8. DISSENY I ESTRUCTURA CARA 6	13
1.9. DISSENY I ESTRUCTURA CARA SUPERIOR I INFERIOR	14

0.0. INTRODUCCIÓ

Els plànols d'aquest document no estan fets a nivell constructiu, estan pensats per donar una idea a simple vista de totes les cares del monòlit tant a nivell de disseny exterior com a estructural interior.



	<i>Data</i>	<i>Nom</i>	<i>Firma:</i>	GRAU EN ENGINYERIA MECÀNICA UNIVERSITAT DE GIRONA
<i>Dibuixat</i>		Joan Caimari Fuster		
<i>Comprovat</i>				
<i>id. s. norma</i>				
<i>Escala:</i>	<i>EMPLAÇAMENT</i>			<i>Lamina n.</i>
1:300				0.1
				<i>TFG</i>



	<i>Data</i>	<i>Nom</i>	<i>Firma:</i>	GRAU EN ENGINYERIA MECÀNICA UNIVERSITAT DE GIRONA
<i>Dibuixat</i>		Joan Caimari Fuster		
<i>Comprovat</i>				
<i>id. s. norma</i>				
<i>Escala:</i>	<i>SITUACIÓ</i>			<i>Lamina n.</i>
1:300				0.2
				<i>TFG</i>

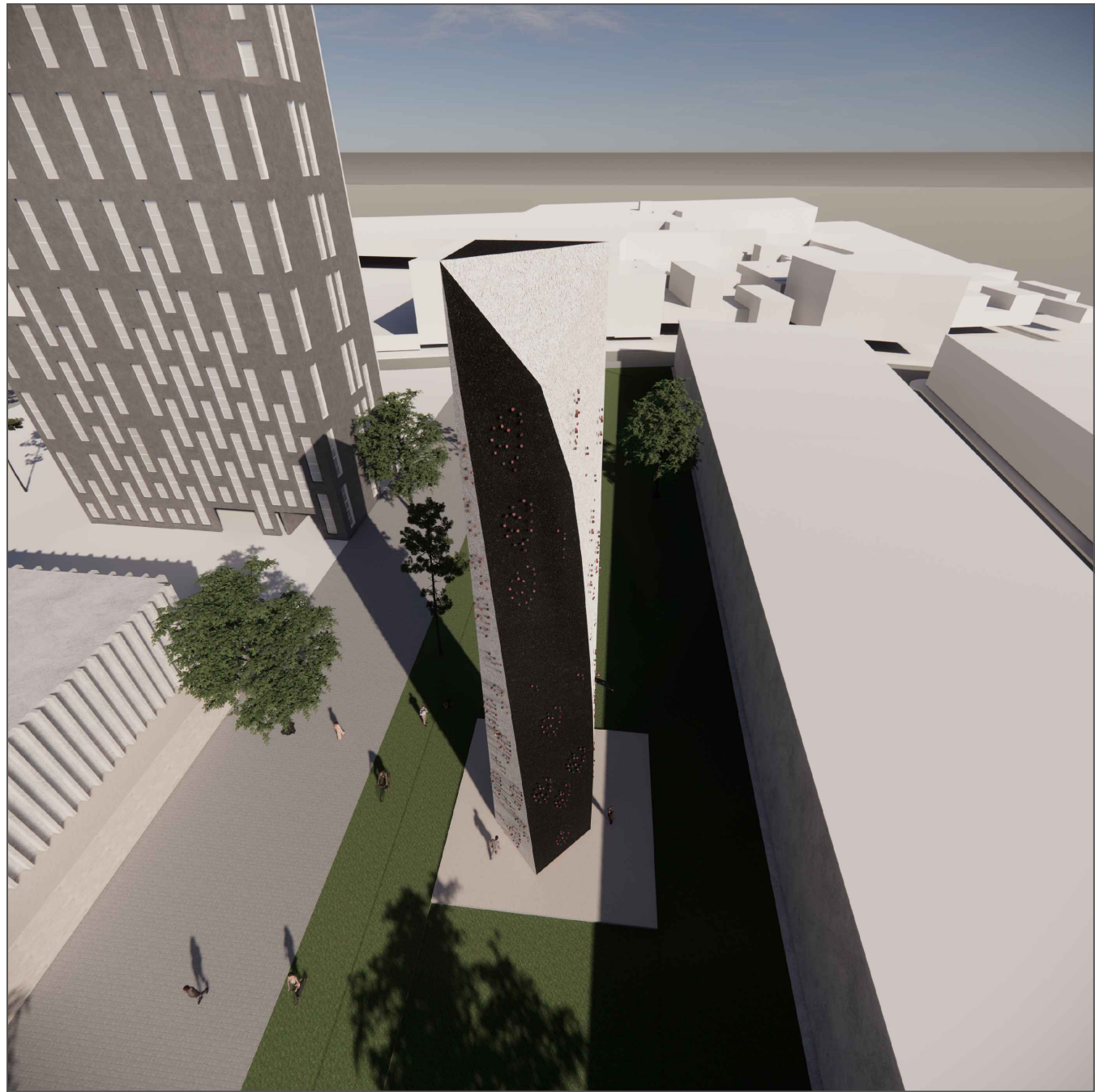

	<i>Data</i>	<i>Nom</i>	<i>Firma:</i>	GRAU EN ENGINYERIA MECÀNICA UNIVERSITAT DE GIRONA
<i>Dibuixat</i>		Joan Caimari Fuster		
<i>Comprovat</i>				
<i>id. s. norma</i>				
<i>Escala:</i>	DISSENY EXTERIOR			<i>Lamina n.</i>
1:300				1.0
				TFG



	<i>Data</i>	<i>Nom</i>	<i>Firma:</i>	GRAU EN ENGINYERIA MECÀNICA UNIVERSITAT DE GIRONA
<i>Dibuixat</i>		Joan Caimari Fuster		
<i>Comprovat</i>				
<i>id. s. norma</i>				
<i>Escala:</i>	DISSENY EXTERIOR			<i>Lamina n.</i>
1:300				1.1
				TFG

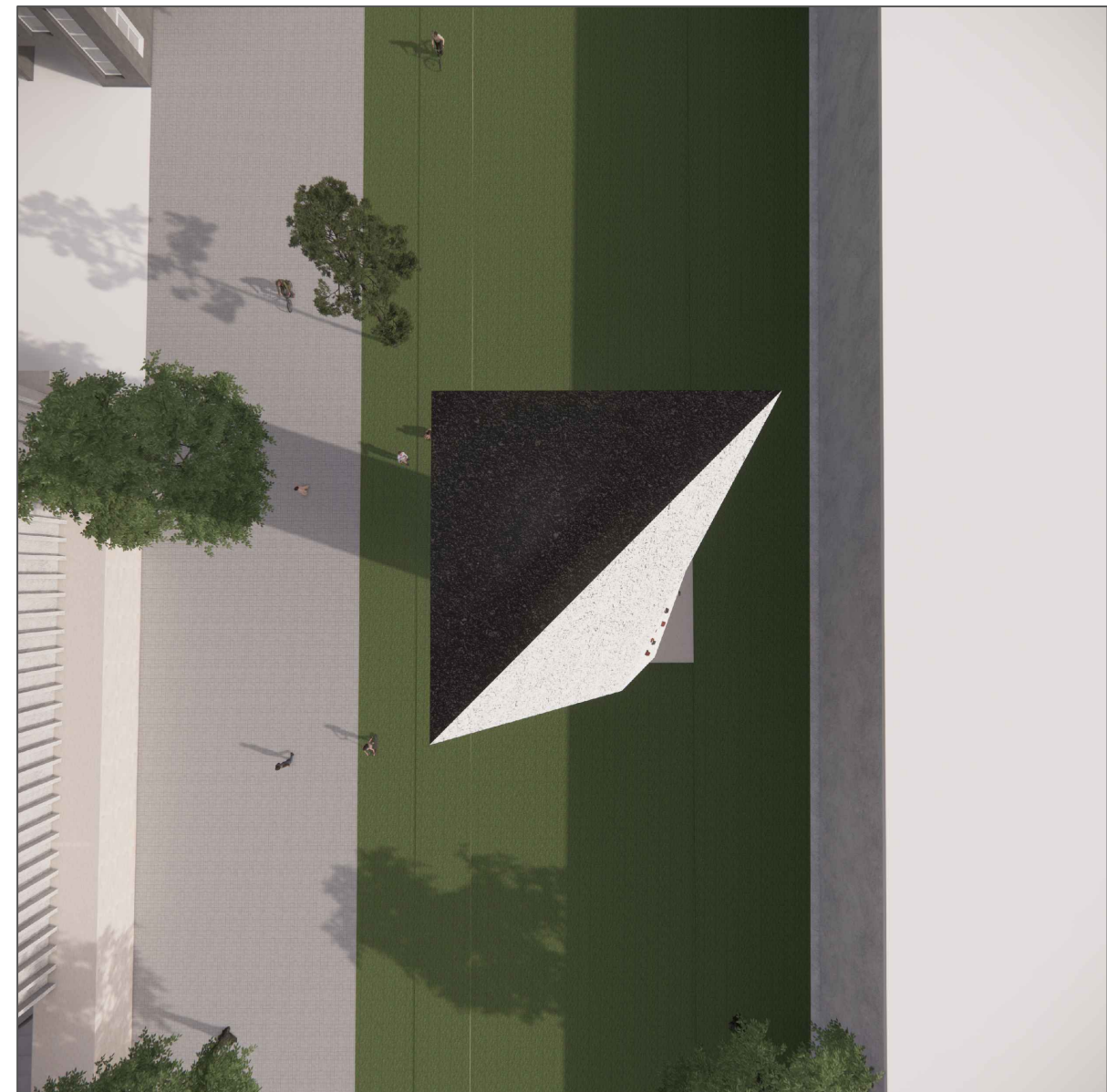

	<i>Data</i>	<i>Nom</i>	<i>Firma:</i>	GRAU EN ENGINYERIA MECÀNICA UNIVERSITAT DE GIRONA
<i>Dibuixat</i>		Joan Caimari Fuster		
<i>Comprovat</i>				
<i>id. s. norma</i>				
<i>Escala:</i>	DISSENY EXTERIOR			<i>Lamina n.</i>
1:300				1.2
				TFG

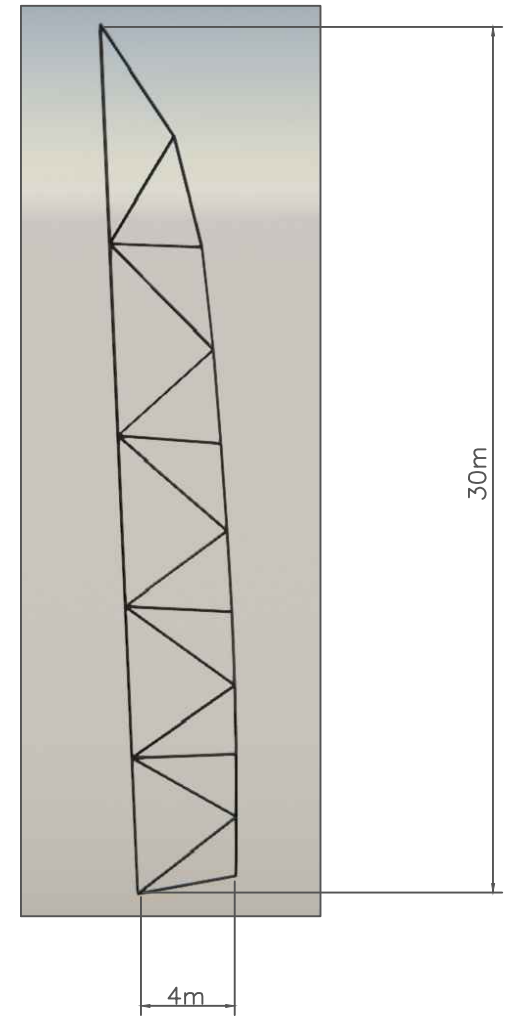
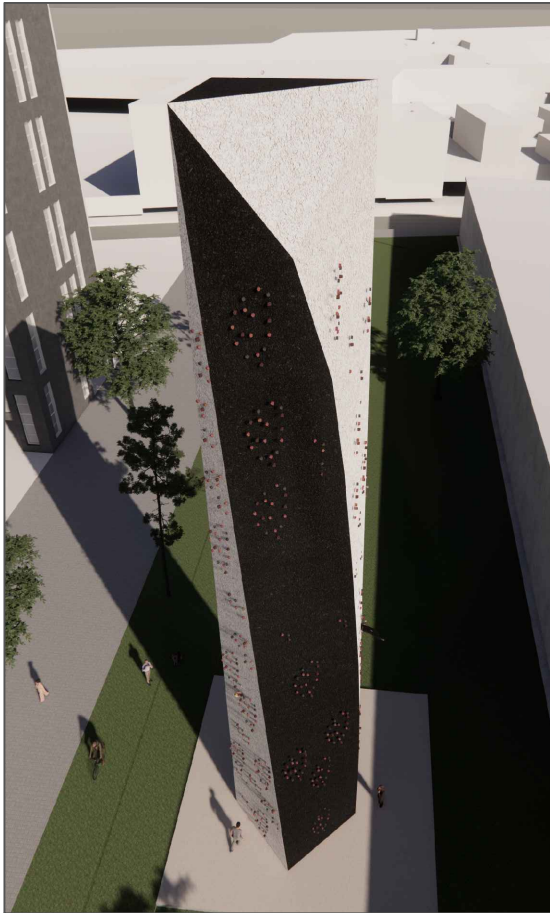

	<i>Data</i>	<i>Nom</i>	<i>Firma:</i>	GRAU EN ENGINYERIA MECÀNICA UNIVERSITAT DE GIRONA
<i>Dibutzat</i>		Joan Caimari Fuster		
<i>Comprovat</i>				
<i>id. s. norma</i>				
<i>Escala:</i>	CARA 1			<i>Lamina n.</i>
1:300				1.3
			TFG	

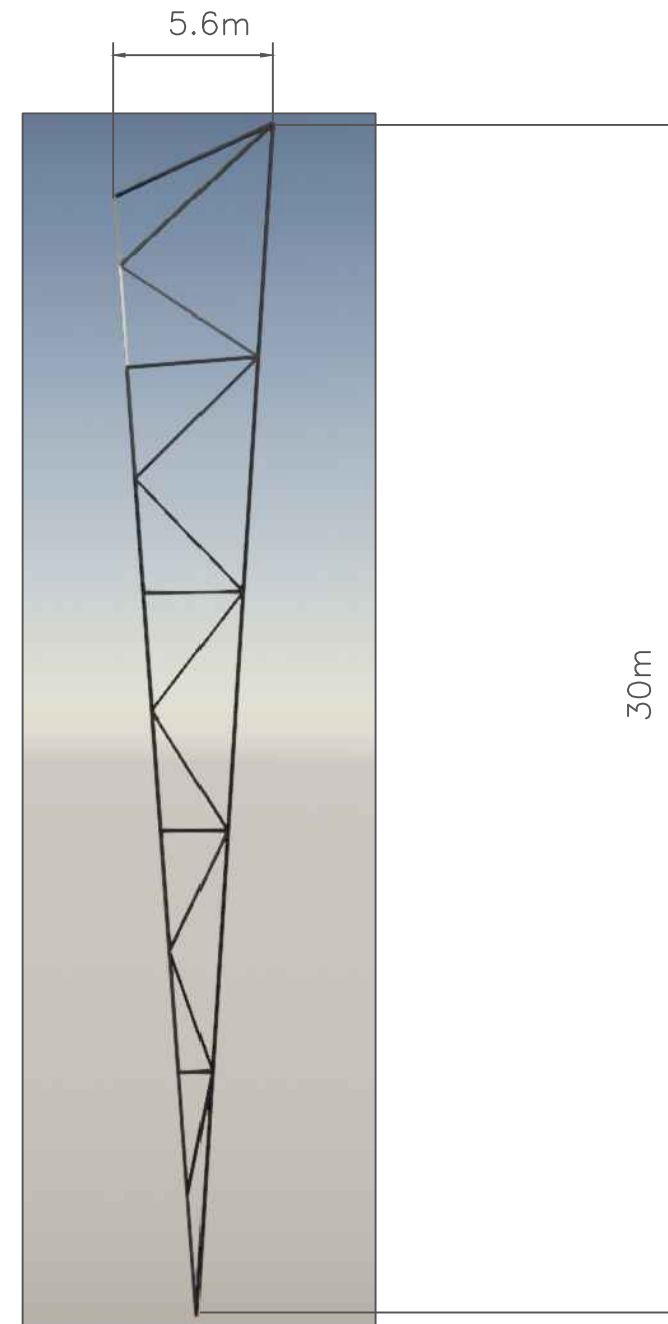
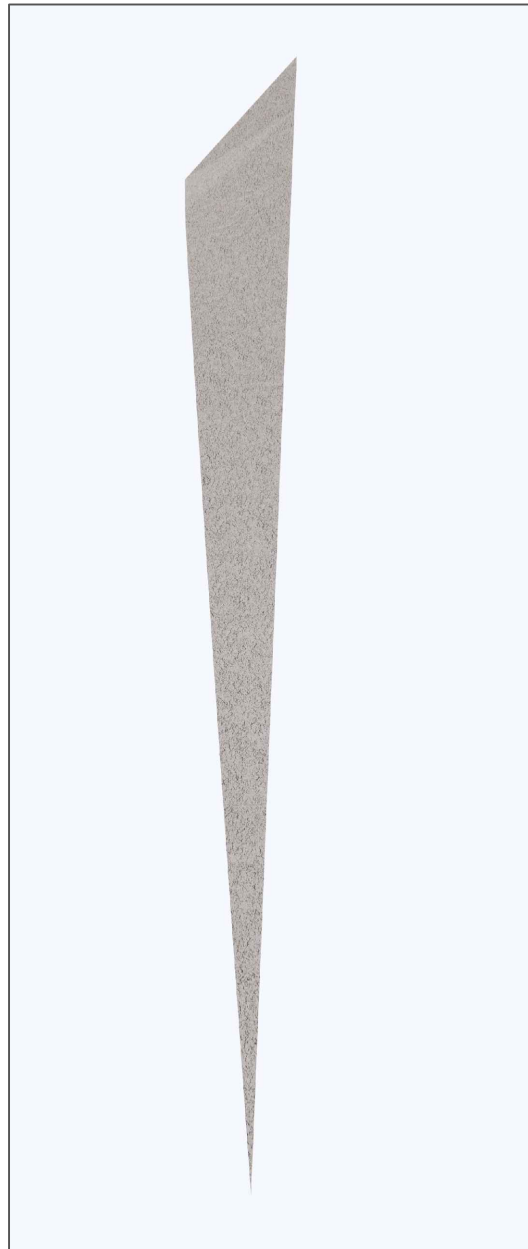

	<i>Data</i>	<i>Nom</i>	<i>Firma:</i>	GRAU EN ENGINYERIA MECÀNICA UNIVERSITAT DE GIRONA
<i>Dibuixat</i>		Joan Caimari Fuster		
<i>Comprovat</i>				
<i>id. s. norma</i>				
<i>Escala:</i>	CARA 2			<i>Lamina n.</i>
1:300				1.4
			TFG	

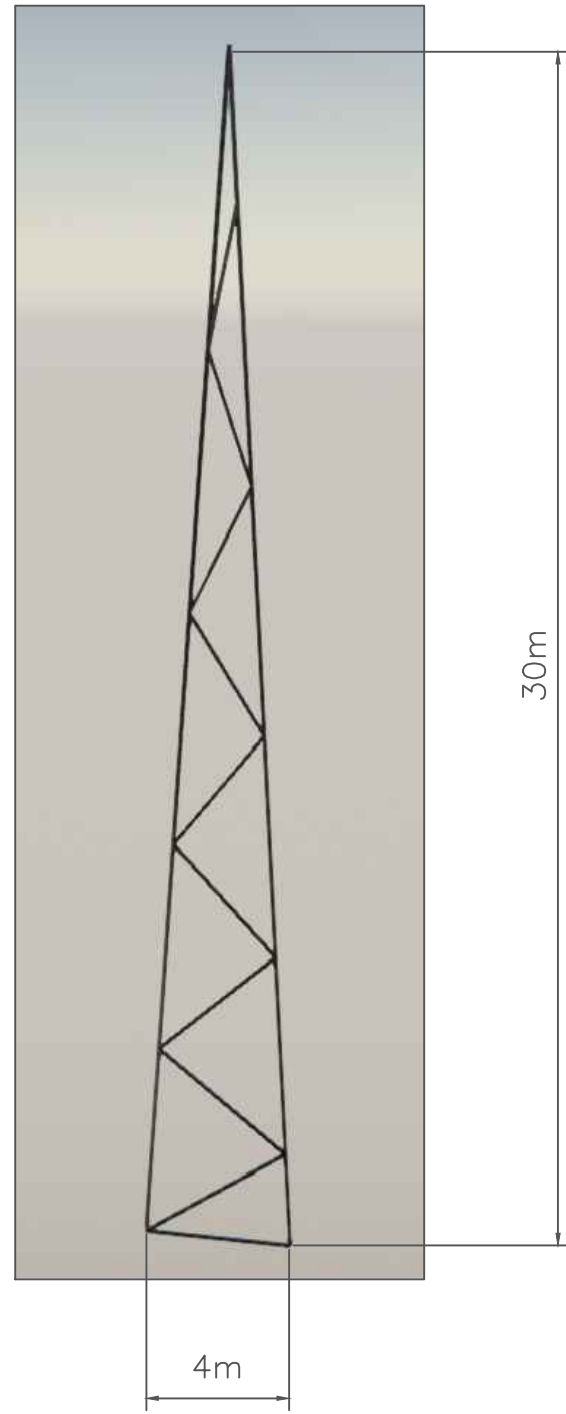
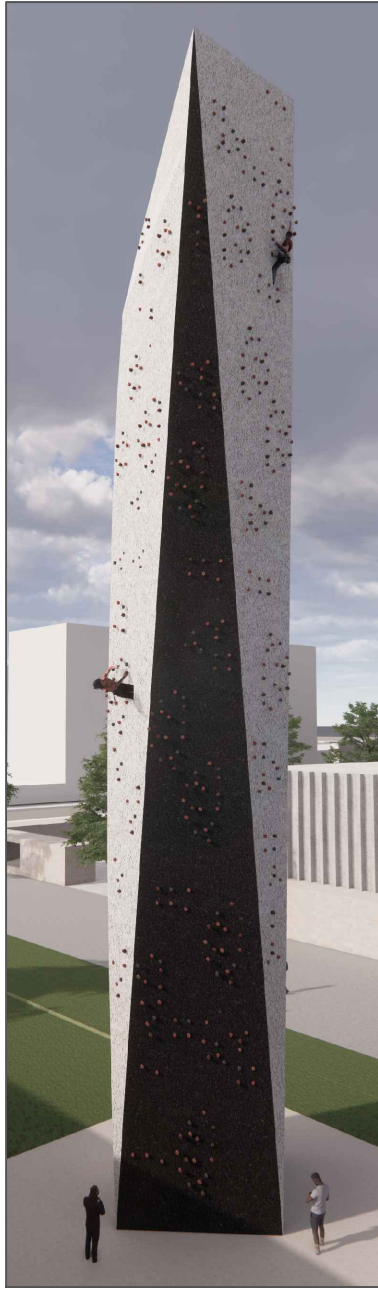

	<i>Data</i>	<i>Nom</i>	<i>Firma:</i>	GRAU EN ENGINYERIA MECÀNICA UNIVERSITAT DE GIRONA
<i>Dibuixat</i>		Joan Caimari Fuster		
<i>Comprovat</i>				
<i>id. s. norma</i>				
<i>Escala:</i>	CARA 3		<i>Lamina n.</i>	
1:300			1.5	
			TFG	

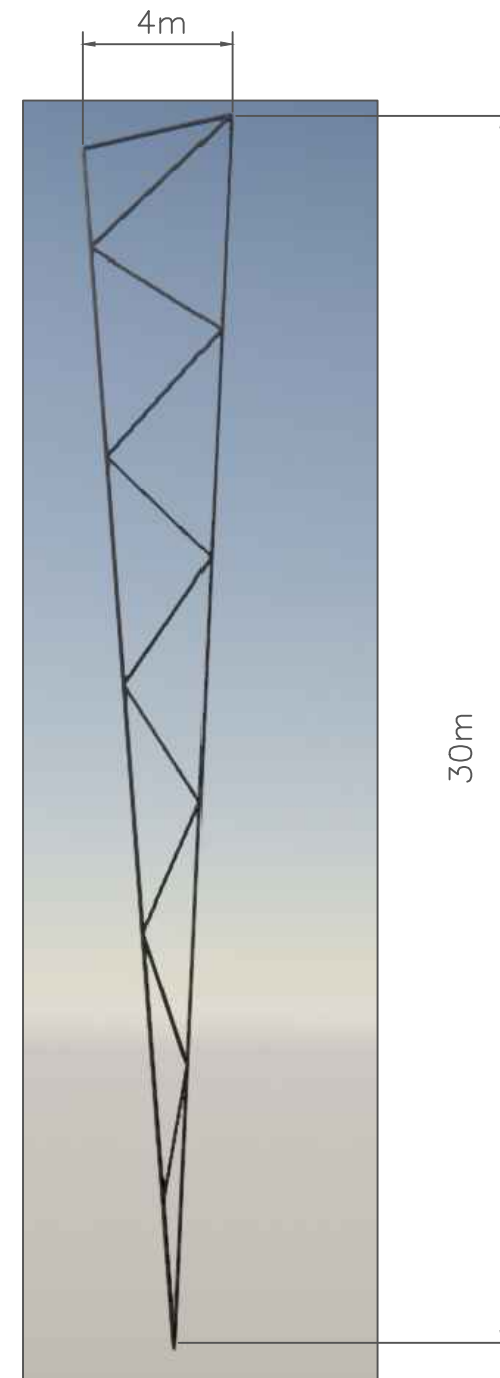
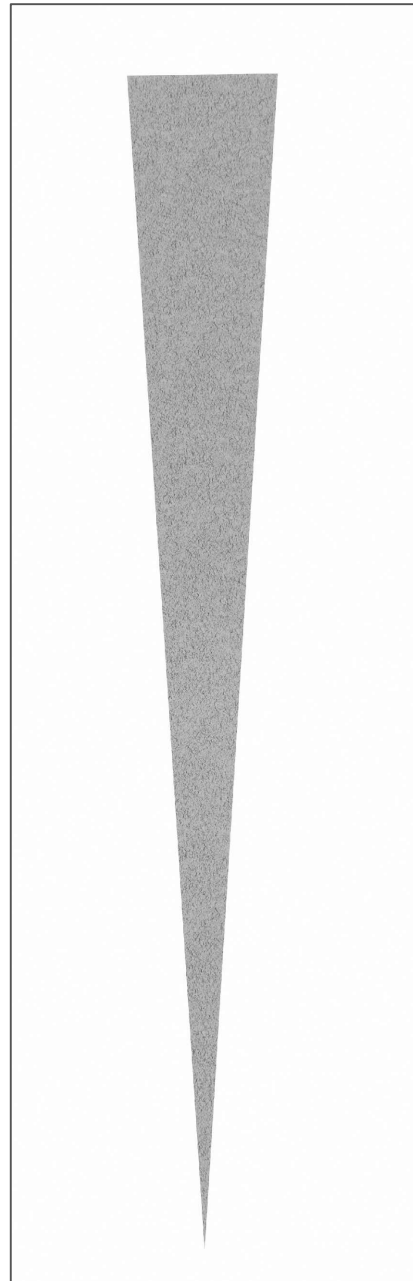
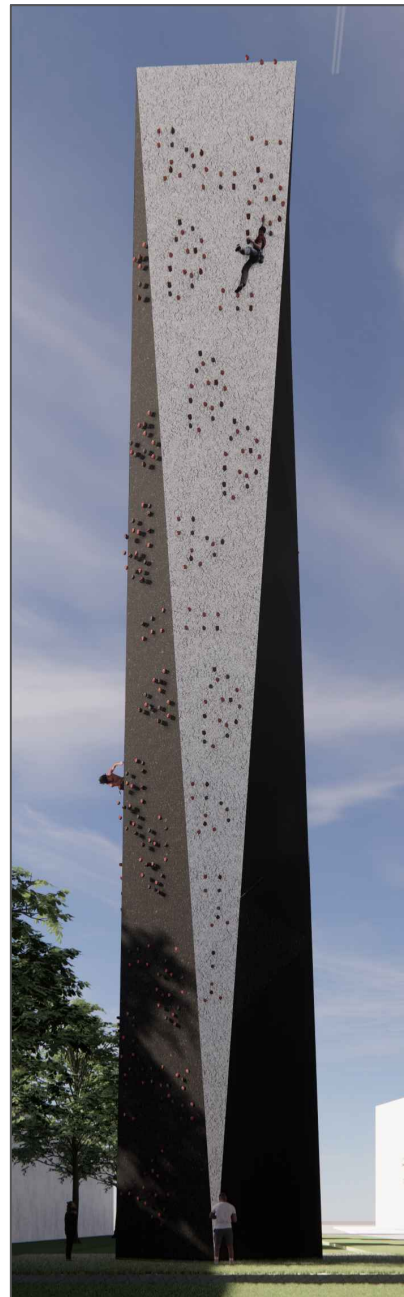

	<i>Data</i>	<i>Nom</i>	<i>Firma:</i>	GRAU EN ENGINYERIA MECÀNICA UNIVERSITAT DE GIRONA
<i>Dibuixat</i>		Joan Caimari Fuster		
<i>Comprovat</i>				
<i>id. s. norma</i>				
<i>Escala:</i>	CARA 4			<i>Lamina n.</i>
1:300				1.6
				TFG

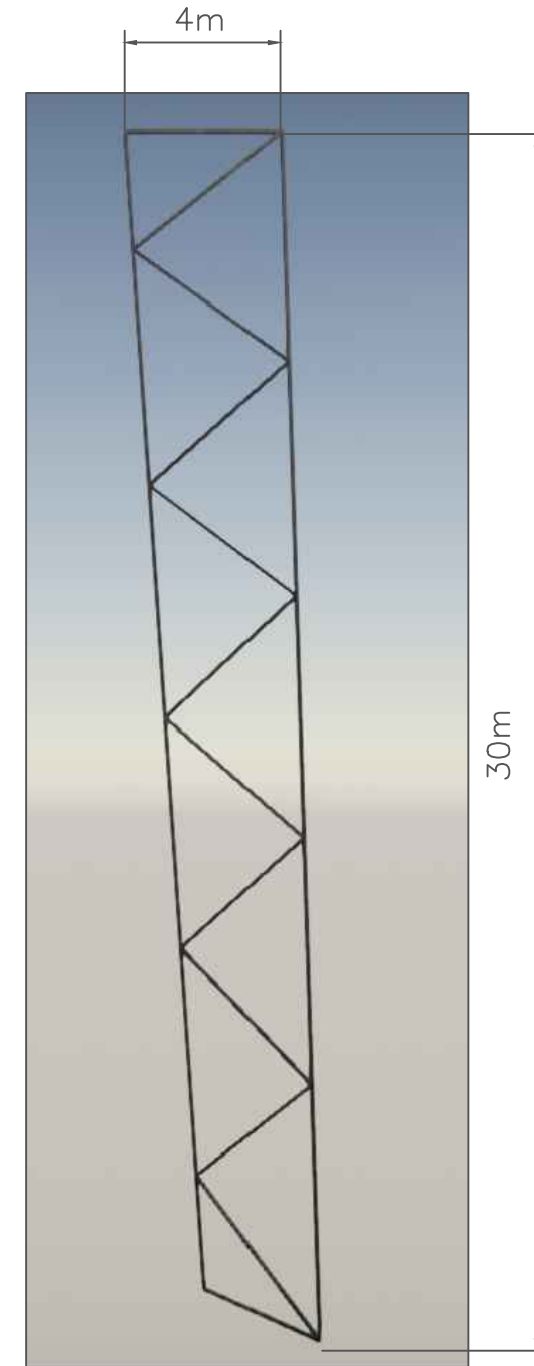
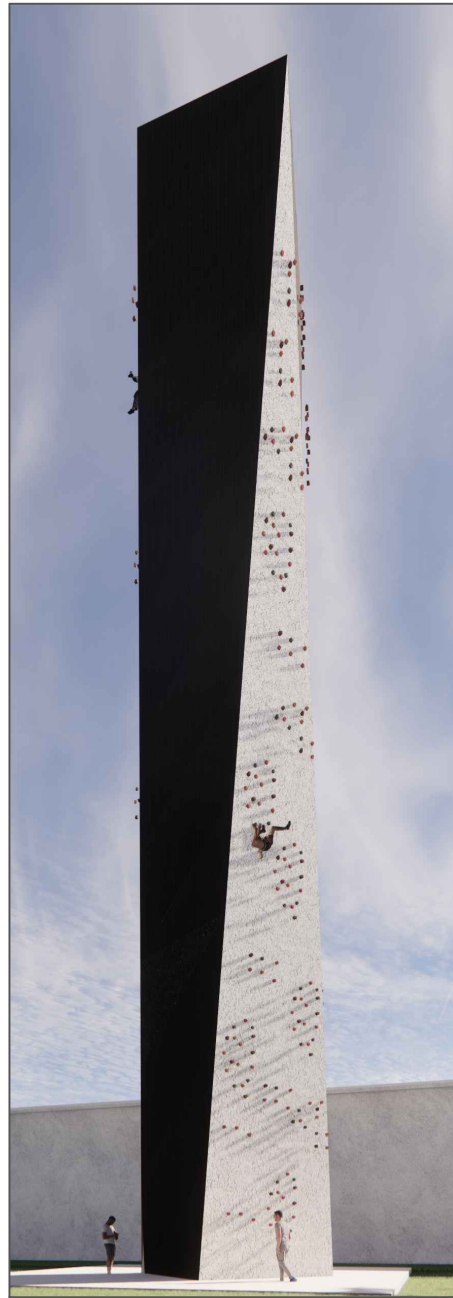

	<i>Data</i>	<i>Nom</i>	<i>Firma:</i>	GRAU EN ENGINYERIA MECÀNICA UNIVERSITAT DE GIRONA
<i>Dibuixat</i>		Joan Caimari Fuster		
<i>Comprovat</i>				
<i>id. s. norma</i>				
<i>Escala:</i>	CARA 5			<i>Lamina n.</i>
1:300				1.7
			TFG	

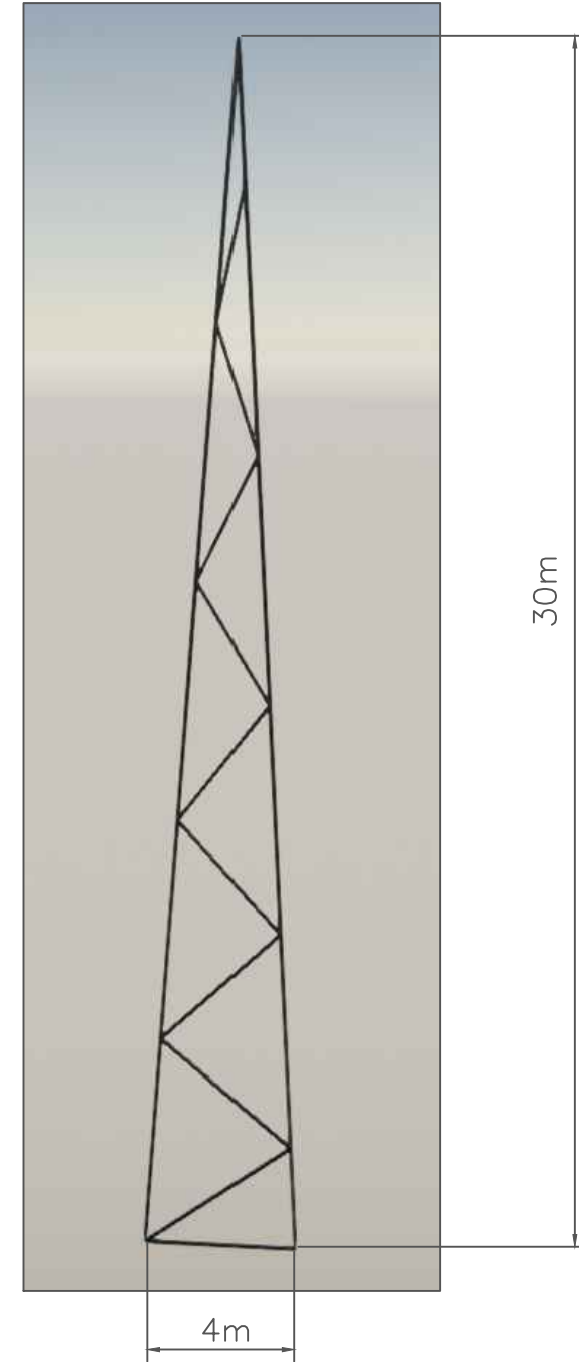
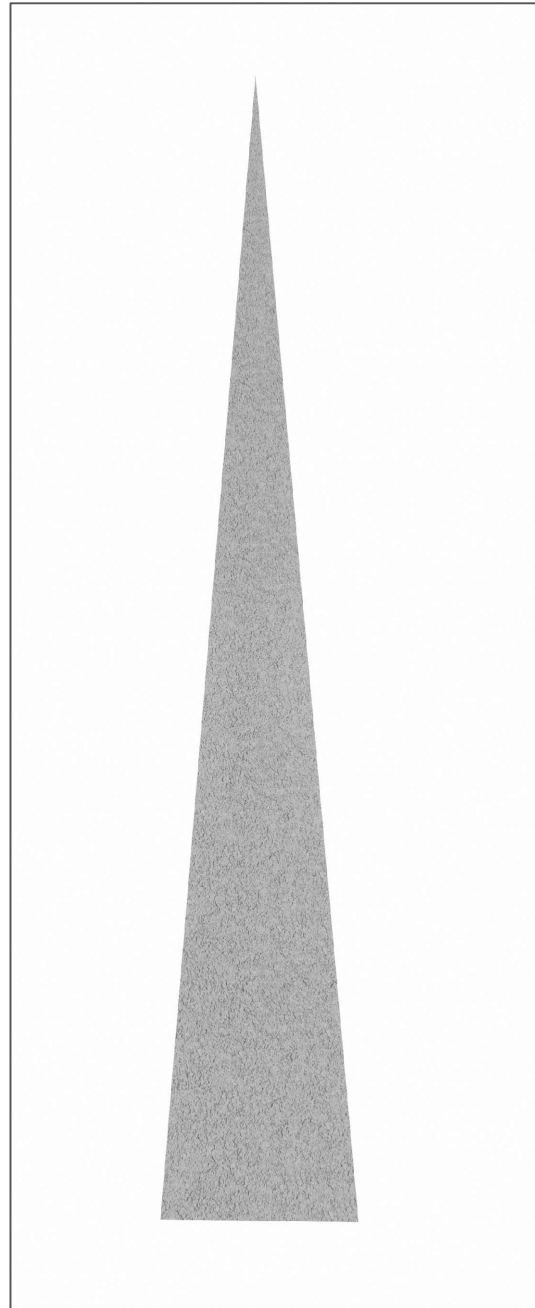
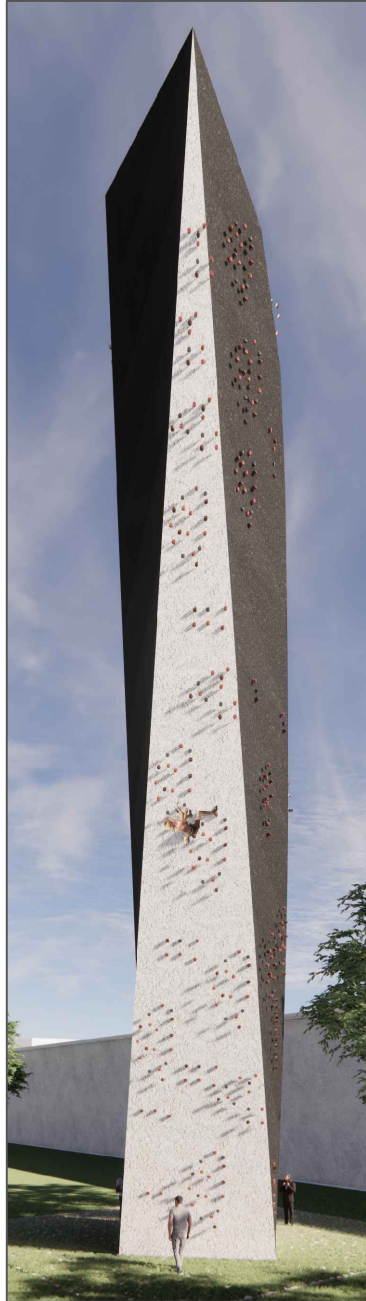

	<i>Data</i>	<i>Nom</i>	<i>Firma:</i>	GRAU EN ENGINYERIA MECÀNICA UNIVERSITAT DE GIRONA
<i>Dibuixat</i>		Joan Caimari Fuster		
<i>Comprovat</i>				
<i>id. s. norma</i>				
<i>Escala:</i>	CARA 6			<i>Lamina n.</i>
1:300				1.8
				TFG

CARA SUPERIOR

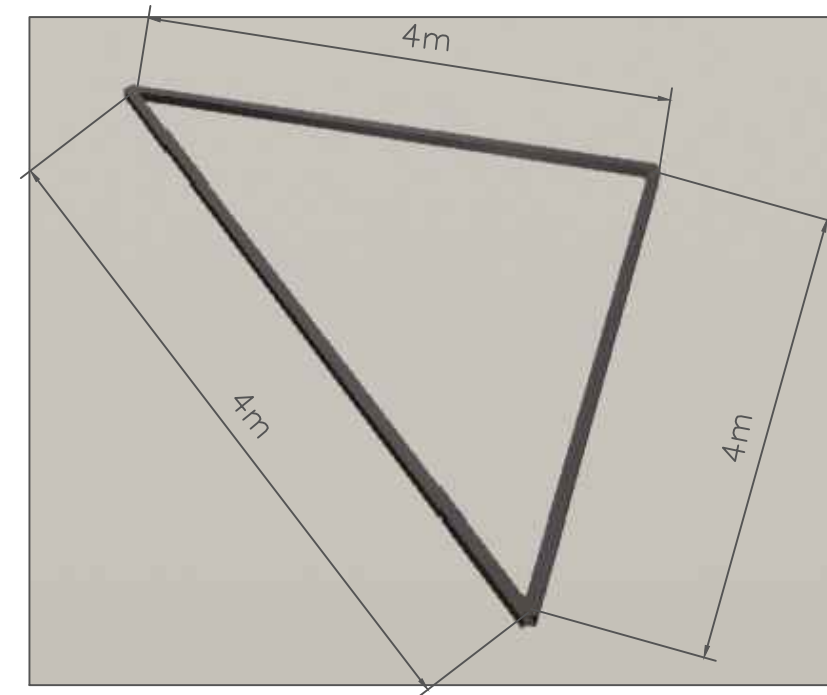
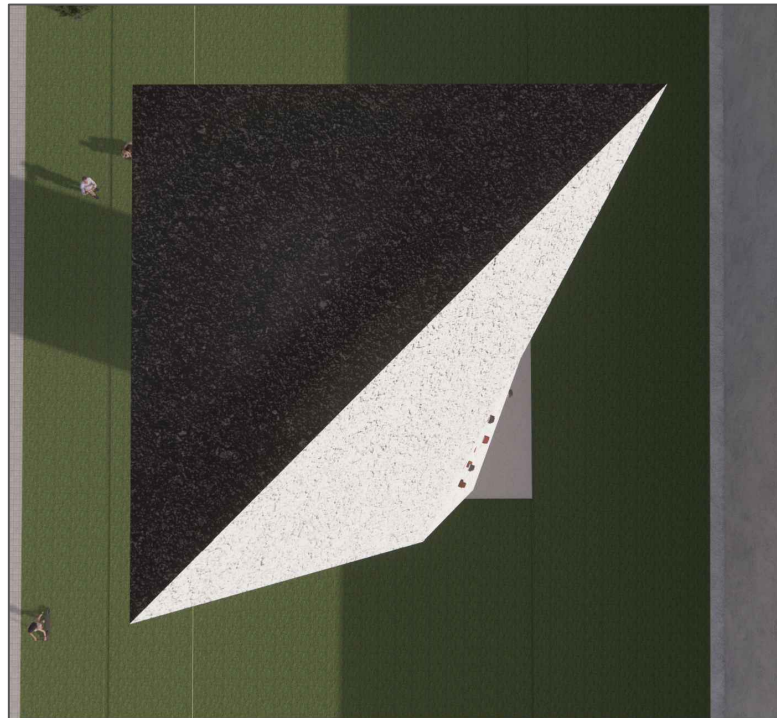

CARA INFERIOR

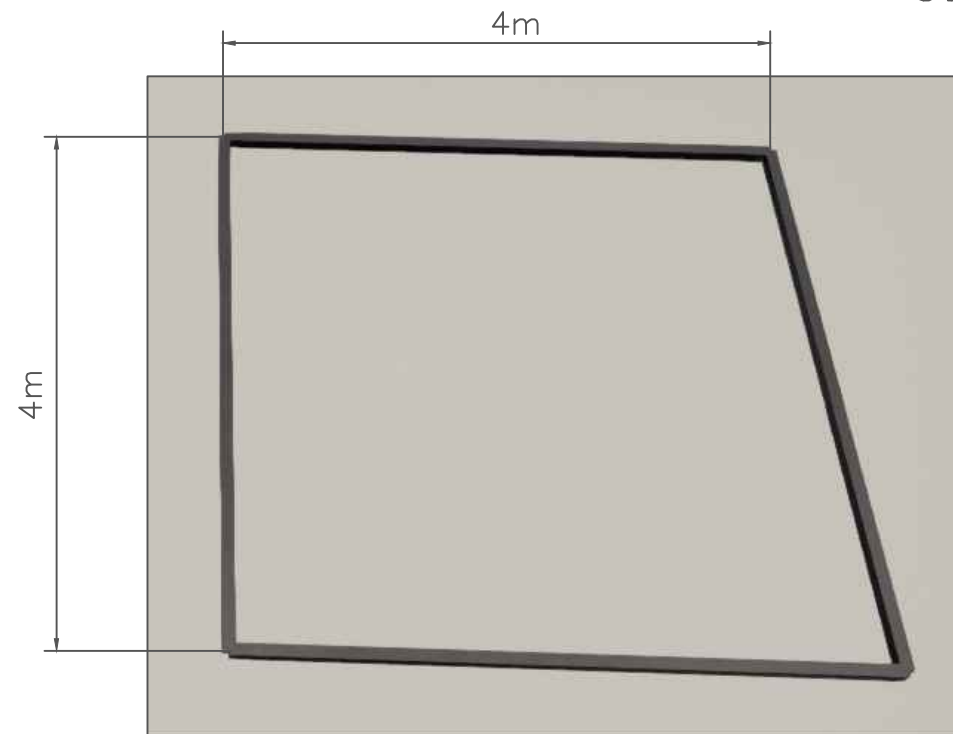

	<i>Data</i>	<i>Nom</i>	<i>Firma:</i>	GRAU EN ENGINYERIA MECÀNICA UNIVERSITAT DE GIRONA
<i>Dibuixat</i>		Joan Caimari Fuster		
<i>Comprovat</i>				
<i>id. s. norma</i>				
<i>Escala:</i>	<i>CARA SUPERIOR I INFERIOR</i>			<i>Lamina n.</i>
1:300				1.9
				<i>TFG</i>